



# **Guide de l'utilisateur**

## **Multimedia Projector**

**EB-X14**

**EB-S12**

**EB-W12**

**EB-X11**



**EB-X12**

**EB-S11**





# Symboles Utilisés Dans ce Guide

## • Indications de sécurité

La documentation et le projecteur utilisent des symboles graphiques qui indiquent comment utiliser l'appareil en toute sécurité. Veuillez à comprendre et à respecter ces symboles afin d'éviter de vous blesser ou de provoquer des dégâts.

 <b>Avertissement</b>	Ce symbole signale des informations qui, si elles sont ignorées, peuvent provoquer des blessures, voire la mort, en raison d'une manipulation incorrecte.
 <b>Attention</b>	Ce symbole indique des informations qui, si elles sont ignorées, peuvent provoquer des blessures ou des dégâts physiques, en raison d'une manipulation incorrecte.

## • Indications d'informations générales

<b>Attention</b>	Procédures pouvant entraîner des dommages matériels ou corporels si elles ne sont pas exécutées avec un soin suffisant.
	Informations supplémentaires qu'il peut être utile de connaître sur un sujet.
	Renvoie à une page contenant des informations détaillées sur un sujet.
	Indique qu'une explication du ou des mots soulignés figurant devant ce symbole figure dans le glossaire. Reportez-vous à la section « Glossaire » des « Annexe ».  "Glossaire" <a href="#">p.112</a>
[Nom]	Indique le nom des boutons de la télécommande ou du panneau de commande. Exemple : bouton [Esc]
<b>Nom du menu</b>	Indique les éléments du menu Configuration. Exemple : Choisissez <b>Luminosité</b> dans <b>Image</b> . <b>Image - Luminosité</b>

## Symboles Utilisés Dans ce Guide ..... 2

### Introduction

#### Caractéristiques du Projecteur ..... 7

Liste des fonctions par modèle	7
Configuration, projection et stockage rapides et simples	8
Connexion à l'aide d'un câble USB et projection (USB Display)	8
Détection des mouvements du projecteur et correction automatique de la distorsion de l'image (EB-X14/EB-W12/EB-X12/EB-S12/EB-X11 uniquement)	8
Curseur pour le réglage du Keystone Horizontal (EB-X14/EB-W12/EB-X12/EB-S12/EB-X11 uniquement)	8
Fonctions utiles pour la projection d'images	9
Augmentation du contenu de la projection sur un écran large (WXGA) (EB-W12 uniquement)	9
Utilisation optimale de la télécommande	9
Agrandissez et projetez vos fichiers à l'aide de la Caméra document	9
Fonctions de sécurité améliorées	9

#### Noms et fonctions des différentes parties du projecteur ..... 10

Avant/Dessus	10
Arrière	11
Dessous	13
Panneau de commande	14
Télécommande	15
Remplacement des piles de la télécommande	18
Portée de la télécommande	18

### Préparation du projecteur

#### Installation du projecteur ..... 20

Méthodes d'installation	20
Méthodes d'installation	21
Taille de l'écran et distance de projection approximative	21

#### Connexion des équipements ..... 23

Connexion d'un ordinateur	23
Connexion de sources d'images	24
Connexion de périphériques USB	26
Connexion d'un équipement externe (EB-S12/EB-X11/EB-S11 uniquement)	27

### Utilisation standard

#### Projection d'images ..... 30

De l'installation à la projection	30
Détection automatique des signaux d'entrée et modification de l'image projetée (Recherche de source)	31
Passage à l'image cible à l'aide de la télécommande	32
Projection avec USB Display	32
Configuration système requise	32
Première connexion	33
Désinstallation	34

#### Réglage des images projetées ..... 36

Correction la distorsion trapézoïdale	36
Correction automatique	36
Correction manuelle	37
Réglage de la taille de l'image	40
Réglage de la position de l'image	40
Réglage de l'inclinaison horizontale	41
Correction de la mise au point	41
Réglage du volume	41
Sélection de la qualité de projection (sélection du Mode couleurs)	41
Réglage de l'Iris auto	42
Modification du rapport L/H de l'image projetée	43
Méthodes de modification	43
Modification du rapport L/H	43

### Fonctions Utiles

#### Fonctions de projection ..... 47

Projection sans ordinateur (Diaporama)	47
--	----

Caractéristiques des fichiers pouvant être projetés à l'aide d'un Diaporama . . . . .	47
Exemples de diaporama . . . . .	47
Méthodes d'utilisation d'un Diaporama . . . . .	47
Projection de l'image sélectionnée . . . . .	49
Projection des fichiers image d'un dossier en séquence (Diaporama) . . . . .	50
Paramètres d'affichage des fichiers image et paramètres de fonctionnement du Diaporama . . . . .	51
Arrêt momentané de l'image et du son (Pause A/V) . . . . .	52
Arrêt sur image (Freeze) . . . . .	52
Fonction Pointeur (Pointeur) . . . . .	53
Agrandissement d'une partie de l'image (E-Zoom) . . . . .	54
Utilisation de la télécommande pour contrôler le pointeur de la souris (Souris Sans Fil) . . . . .	55
Enregistrement d'un logo d'utilisateur . . . . .	57
<b>Fonctions de Sécurité . . . . .</b>	<b>59</b>
Gestion des utilisateurs (Mot de passe protégé) . . . . .	59
Types de la fonction Mot de passe protégé . . . . .	59
Réglage de la fonction Mot de passe protégé . . . . .	59
Saisie du mot de passe . . . . .	60
Verrouillage des touches de fonctionnement (Blocage fonctionne.) . . . . .	61
Systèmes de sécurité . . . . .	63
Installation du câble antivol . . . . .	63
<b>Surveillance et contrôle . . . . .</b>	<b>64</b>
Commandes ESC/VP21 . . . . .	64
Avant de démarrer . . . . .	64
Liste des commandes . . . . .	64
Protocole de communications . . . . .	65
 <b>Menu Configuration</b>	
<b>Utilisation du menu Configuration . . . . .</b>	<b>67</b>
<b>Liste des Fonctions . . . . .</b>	<b>68</b>
Tableau du menu Configuration . . . . .	68
Menu Image . . . . .	69
Menu Signal . . . . .	70

Menu Réglage . . . . .	72
Menu Avancé . . . . .	73
Menu Information (Affichage uniquement) . . . . .	74
Menu Réinit. . . . .	75

## Dépannage

<b>Utilisation de l'aide . . . . .</b>	<b>78</b>
<b>Dépannage . . . . .</b>	<b>79</b>
Signification des témoins . . . . .	79
Si les témoins ne fournissent aucune indication utile . . . . .	82
Problèmes relatifs aux images . . . . .	83
Aucune image n'est visible. . . . .	83
Les images animées ne s'affichent pas (seule la partie animée de l'image devient noire) . . . . .	84
La projection s'arrête automatiquement. . . . .	84
Le message Non Supporté. est affiché. . . . .	84
Le message Pas de Signal. est affiché. . . . .	84
Les images sont floues, troubles ou déformées . . . . .	85
Les images subissent des interférences ou une distorsion. . . . .	86
L'image est tronquée (trop grande) ou trop petite, ou son aspect n'est pas correct. . . . .	86
Les couleurs de l'image ne sont pas correctes. . . . .	87
Les images sont sombres . . . . .	88
Problèmes au démarrage de la projection . . . . .	88
Le projecteur ne s'allume pas . . . . .	88
Autres problèmes . . . . .	89
Aucun son n'est émis, ou le son est très faible . . . . .	89
La télécommande ne fonctionne pas . . . . .	90
Je veux modifier la langue des messages et des menus. . . . .	90
Les noms de fichiers image ne s'affichent pas correctement dans le diaporama . . . . .	90

## Maintenance

<b>Nettoyage</b> .....	<b>92</b>
Nettoyage de l'extérieur du projecteur .....	92
Nettoyage de l'objectif .....	92
Nettoyage du filtre à air .....	92
<b>Remplacement des Consommables</b> .....	<b>94</b>
Remplacement de la lampe .....	94
Périodicité de remplacement de la lampe .....	94
Procédure de remplacement de la lampe .....	94
Réinitialisation de la Durée de lampe .....	97
Remplacement du filtre à air .....	97
Périodicité de remplacement du filtre à air .....	97
Procédure de remplacement du filtre à air .....	97

## Annexe

<b>Accessoires en Option et Consommables</b> .....	<b>101</b>
Accessoires en option .....	101
Consommables .....	101
<b>Taille de l'écran et Distance de projection</b> .....	<b>102</b>
Distance de projection (pour le modèle EB-W12) .....	102
Distance de projection (pour le modèle EB-X14/EB-X12/EB-X11) .....	103
Distance de projection (pour le modèle EB-S12/EB-S11) .....	104
<b>Liste des pris en charge</b> .....	<b>106</b>
Résolutions prises en charge .....	106
Signaux d'ordinateur (RVB analogique) .....	106
Vidéo en composantes .....	107
Vidéo composite .....	107
Signal d'entrée depuis le port HDMI (EB-X14/EB-W12/EB-X12 uniquement) . . .	107
<b>Caractéristiques</b> .....	<b>108</b>
Caractéristiques Générales du Projecteur .....	108

<b>Apparence</b> .....	<b>111</b>
<b>Glossaire</b> .....	<b>112</b>
<b>Remarques Générales</b> .....	<b>114</b>
À propos des symboles .....	114
Avis général : .....	114
<b>Index</b> .....	<b>115</b>



# Introduction

Ce chapitre présente les caractéristiques du projecteur et le nom de ses pièces.

## Liste des fonctions par modèle

Les fonctions disponibles varient en fonction du modèle utilisé. Pour connaître la liste des fonctions disponibles pour chaque modèle, reportez-vous au tableau ci-dessous.

Fonction	EB-X14	EB-W12	EB-X12	EB-S12	EB-X11	EB-S11
USB Display	✓	✓	✓	✓	✓	✓
Connexion HDMI	✓	✓	✓	-	-	-
Connexion d'équipement externe	-	-	-	✓*1	✓	✓
V-Keystone auto.	✓	✓	✓	✓	✓	-
Curseur Keystone H.	✓	✓	✓	✓	✓	-*2
Quick Corner	✓	✓	✓	✓	✓	✓
Diaporama	✓	✓	✓	✓	✓	✓

\*1 Peut ne pas être disponible selon la région de l'achat.

\*2 Même si Curseur pour le réglage du Keystone Horizontal n'est pas installé sur ce modèle, vous pouvez exécuter une fonction H-Keystone à partir du panneau de configuration ou du menu Configuration.

## Configuration, projection et stockage rapides et simples

- Mettez le projecteur sous et hors tension simplement en le branchant ou le débranchant.
- Projetez sur des écrans larges à courte distance.
- Réglez en hauteur en toute simplicité à l'aide d'un levier.
- L'absence de délai de refroidissement permet de le déplacer très simplement.

## Connexion à l'aide d'un câble USB et projection (USB Display)

En connectant simplement un câble USB, vous pouvez projeter des images à partir de l'écran de l'ordinateur sans Câble pour ordinateur.

☛ "Projection avec USB Display" [p.32](#)

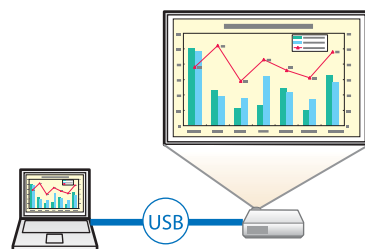

## Détection des mouvements du projecteur et correction automatique de la distorsion de l'image (EB-X14/EB-W12/EB-X12/EB-S12/EB-X11 uniquement)

Ce projecteur corrige automatiquement les problèmes de distorsion trapézoïdale verticale rencontrés lorsque vous placez ou déplacez le projecteur.

☛ "Correction automatique" [p.36](#)

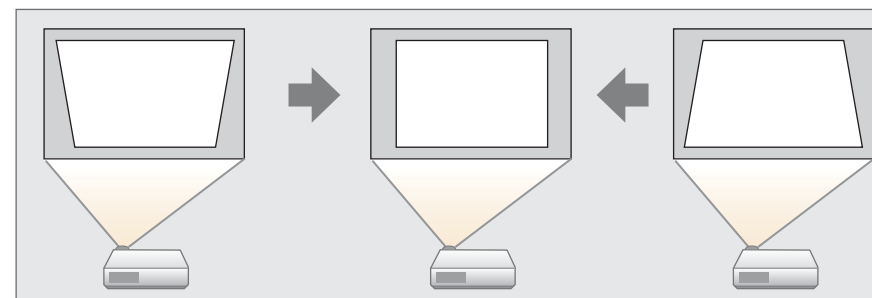

## Curseur pour le réglage du Keystone Horizontal (EB-X14/EB-W12/EB-X12/EB-S12/EB-X11 uniquement)

Cette fonction vous permet de corriger rapidement la distorsion horizontale dans l'image projetée. Elle est utile si vous ne pouvez pas installer le projecteur de façon parallèle à l'écran.

☛ "Correction manuelle" [p.37](#)

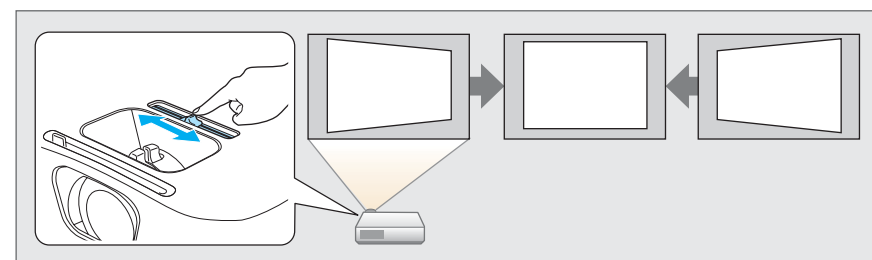



## Fonctions utiles pour la projection d'images

### Augmentation du contenu de la projection sur un écran large (WXGA) (EB-W12 uniquement)

À partir d'un ordinateur doté d'un écran LCD large WXGA 16:10, l'image peut être projetée selon le même rapport d'aspect. Vous pouvez employer des tableaux blancs et d'autres écrans en format paysage.

☛ "Modification du rapport L/H de l'image projetée" [p.43](#)

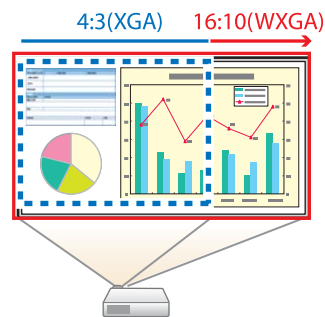

### Utilisation optimale de la télécommande

Vous pouvez utiliser la télécommande pour effectuer des opérations telles que l'agrandissement d'une partie de l'image. Vous pouvez également l'utiliser comme pointeur pendant les présentations ou souris de l'ordinateur.

☛ "Fonction Pointeur (Pointeur)" [p.53](#)

☛ "Agrandissement d'une partie de l'image (E-Zoom)" [p.54](#)

☛ "Utilisation de la télécommande pour contrôler le pointeur de la souris (Souris Sans Fil)" [p.55](#)

### Agrandissez et projetez vos fichiers à l'aide de la Caméra document

Vous pouvez projeter des documents papier et des objets à l'aide de la caméra pour documents. La mise au point de l'image est automatiquement

ajustée à l'aide de la fonction de mise au point automatique. Vous pouvez également agrandir les images à l'aide du zoom numérique.

☛ "Accessoires en option" [p.101](#)

### Fonctions de sécurité améliorées

#### • Protection par mot de passe afin de gérer les utilisateurs et de limiter leur accès à l'appareil

En définissant un mot de passe, vous pouvez restreindre le nombre de personnes qui peuvent utiliser le projecteur.

☛ "Gestion des utilisateurs (Mot de passe protégé)" [p.59](#)

#### • La fonction Blocage fonctionne. limite les possibilités d'utilisation des boutons du panneau de commande.

Vous pouvez l'utiliser pour interdire aux utilisateurs de modifier les réglages du projecteur sans votre autorisation lors d'une manifestation, dans une école, etc.

☛ "Verrouillage des touches de fonctionnement (Blocage fonctionne.)" [p.61](#)

#### • Équipé de divers systèmes antivol

Ce projecteur est équipé des systèmes antivol suivants.

- Fente pour système de sécurité
- Point d'installation pour câble de sécurité
- ☛ "Systèmes de sécurité" [p.63](#)

Sauf mention contraire, toutes les fonctions décrites dans ce guide sont accompagnées d'illustrations de EB-W12.

## Avant/Dessus

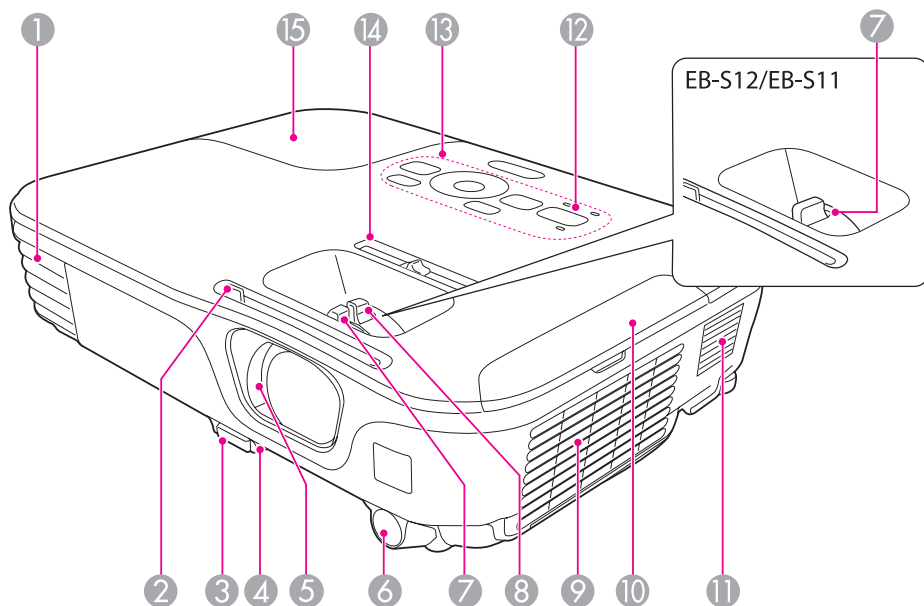

Nom	Fonction
1 <b>Grille de sortie d'air</b>	Grille de ventilation permettant de refroidir l'intérieur du projecteur. <div style="border: 1px solid black; padding: 5px; margin-top: 10px;"> <p><b>⚠ Attention</b></p> <p>Pendant la projection, n'approchez pas votre visage ou vos mains de la grille de sortie d'air et ne placez pas d'objets pouvant être déformés ou endommagés par la chaleur.</p> </div>

Nom	Fonction
2 <b>Bouton du volet de pause A/V</b>	Faites glisser le bouton pour ouvrir et fermer le volet de pause A/V.
3 <b>Levier du réglage du pied</b>	Appuyez sur le levier de réglage du pied pour déplier ou replier le pied réglable avant. ☛ "Réglage de la position de l'image" <a href="#">p.40</a>
4 <b>Pied avant réglable</b>	En cas d'installation sur une surface (un bureau par exemple), déployez le pied pour régler la position de l'image. ☛ "Réglage de la position de l'image" <a href="#">p.40</a>
5 <b>Volet de pause A/V</b>	Se ferme quand vous n'utilisez pas le projecteur, de manière à protéger l'objectif. En le fermant pendant la projection, vous pouvez masquer l'image et couper le son. ☛ "Arrêt momentané de l'image et du son (Pause A/V)" <a href="#">p.52</a>
6 <b>Récepteur à distance</b>	Reçoit les signaux de la télécommande.
7 <b>Bague de mise au point</b>	Permet de régler la mise au point de l'image. ☛ "Correction de la mise au point" <a href="#">p.41</a>
8 <b>Bague de zoom (EB-X14/EB-W12/EB-X12/EB-X11 uniquement)</b>	Permet de régler la taille de l'image. ☛ "Réglage de la taille de l'image" <a href="#">p.40</a>
9 <b>Grille d'entrée d'air (filtre à air)</b>	L'air utilisé pour refroidir l'intérieur du projecteur entre par cette ouverture. ☛ "Nettoyage du filtre à air" <a href="#">p.92</a>
10 <b>Couvercle du filtre à air</b>	Permet d'ouvrir et de fermer le capot du filtre à air. ☛ "Remplacement du filtre à air" <a href="#">p.97</a>
11 <b>Haut-parleur</b>	Émet du son.
12 <b>Témoins</b>	Indique l'état du projecteur. ☛ "Signification des témoins" <a href="#">p.79</a>
13 <b>Panneau de configuration</b>	Actionne le projecteur. ☛ "Dessous" <a href="#">p.13</a>

Nom	Fonction
14 <b>Curseur pour le réglage du Keystone Horizontal</b> (EB-X14/EB-W12/EB-X12/EB-S12/EB-X11 uniquement)	Corrige la distorsion horizontale dans l'image projetée. ☞ "Correction manuelle" p.37
15 <b>Couvercle de la lampe</b>	Ouvrez-le pour remplacer la lampe du projecteur. ☞ "Remplacement de la lampe" p.94

## Arrière

EB-X14/EB-W12/EB-X12

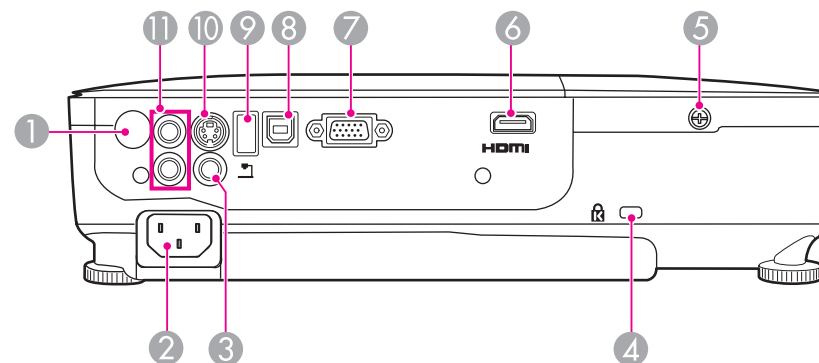

EB-S12/EB-X11/EB-S11

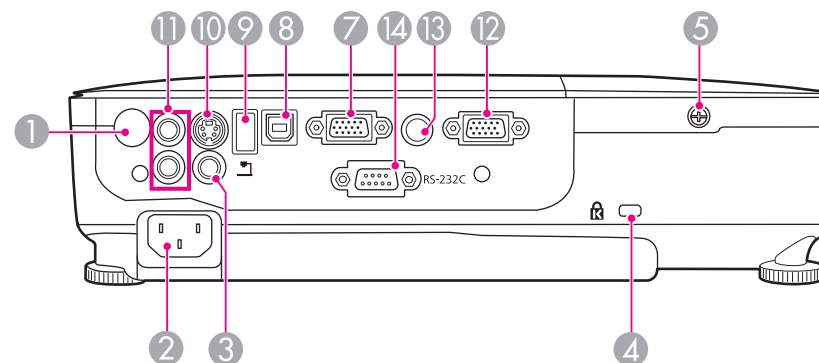

Nom	Fonction
1 <b>Récepteur à distance</b>	Reçoit les signaux de la télécommande.
2 <b>Prise d'alimentation</b>	Permet de brancher le cordon d'alimentation au projecteur. ☞ "De l'installation à la projection" p.30
3 <b>Port Video</b>	Reçoit en entrée les signaux vidéo composites provenant de sources vidéo.

Nom	Fonction
④ Fente pour système de sécurité	La fente pour système de sécurité est compatible avec le système Microsaver Security System fabriqué par Kensington. ☛ "Systèmes de sécurité" p.63
⑤ Vis de fixation du couvercle de la lampe	Vis destinée à fixer le couvercle de la lampe.
⑥ Port HDMI (EB-X14/EB-W12/EB-X12 uniquement)	Reçoit les signaux vidéo d'équipements vidéo compatibles HDMI et d'ordinateurs. Ce projecteur est compatible <a href="#">HDCP</a> . ☛ "Connexion des équipements" p.23
⑦ Port Computer	Fournit en entrée des signaux image provenant d'un ordinateur et des signaux vidéo Composantes provenant d'autres sources vidéo.
⑧ Port USB(TypeB)	<ul style="list-style-type: none"> <li>• Permet de connecter le projecteur à un ordinateur à l'aide d'un câble USB afin de projeter l'image de l'ordinateur. ☛ "Projection avec USB Display" p.32</li> <li>• Ce port permet également d'établir une connexion à un ordinateur à l'aide du câble USB fourni afin d'utiliser la fonction Souris Sans Fil. ☛ "Utilisation de la télécommande pour contrôler le pointeur de la souris (Souris Sans Fil)" p.55</li> </ul>
⑨ Port USB(TypeA)	<ul style="list-style-type: none"> <li>• Permet de connecter un périphérique mémoire USB ou un appareil photo numérique et de projeter des images Diaporama. ☛ "Projection sans ordinateur (Diaporama)" p.47</li> <li>• Permet de connecter la Caméra document en option.</li> </ul>
⑩ Port S-Video	Pour les signaux S-Vidéo provenant de sources vidéo.
⑪ Port Audio-L/R	Entrée audio du matériel connecté au port Computer, S-Video ou Video.

Nom	Fonction
⑫ Port Monitor Out * (EB-S12/EB-X11/EB-S11 uniquement)	Sorties des signaux RVB analogiques du port Computer vers un moniteur externe. Vous ne pouvez pas émettre en sortie des signaux reçus d'autres ports ou des signaux de vidéo component.
⑬ Port Audio Output * (EB-S12/EB-X11/EB-S11 uniquement)	Envoie à des haut-parleurs externes le son de l'image en cours de projection.
⑭ Port RS-232C (EB-X11/EB-S11 uniquement)	Pour contrôler le projecteur depuis un ordinateur, connectez-les ensemble à l'aide d'un câble RS-232C. Ce port est destiné à des fins de contrôle et ne doit normalement pas être utilisé. ☛ "Commandes ESC/VP21" p.64

\* Selon la région de l'achat, le port Monitor Out et le port Audio Output peuvent ne pas être disponibles sur le modèle EB-S12.

## Dessous

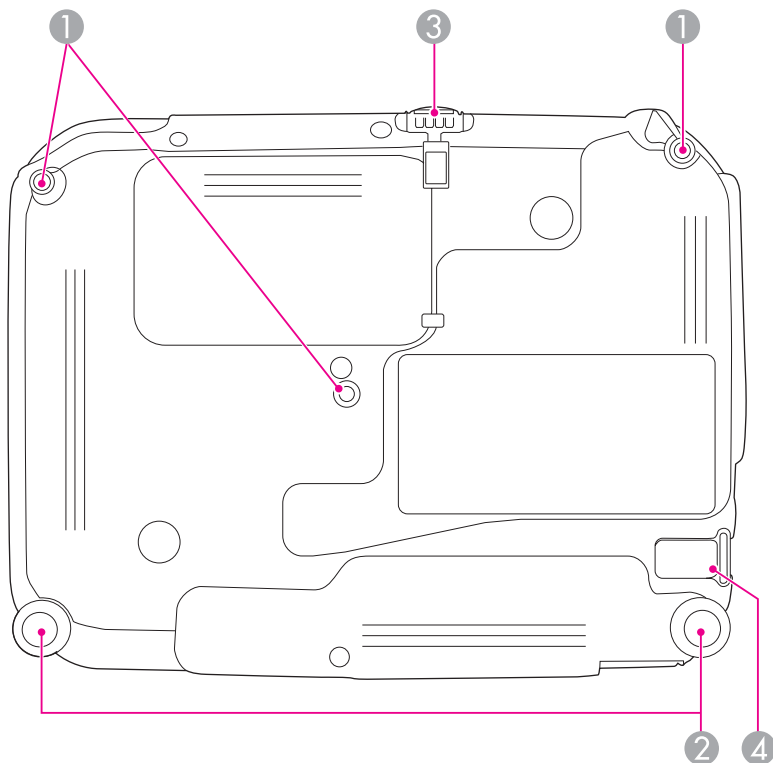

Nom	Fonction
① <b>Points d'installation de la fixation de plafond (trois points)</b>	Pour suspendre le projecteur au plafond, installez la Fixation de plafond en option ici. ➤ "Installation du projecteur" p.20 ➤ "Accessoires en option" p.101
② <b>Pied arrière</b>	En cas d'installation sur une surface (un bureau par exemple), tournez ce pied pour le déplier et repliez-le pour ajuster l'inclinaison horizontale. ➤ "Réglage de l'inclinaison horizontale" p.41

Nom	Fonction
③ <b>Pied avant réglable</b>	En cas d'installation sur une surface (un bureau par exemple), déployez le pied pour régler la position de l'image. ➤ "Réglage de la position de l'image" p.40
④ <b>Point d'installation pour câble de sécurité</b>	Faites passer un câble de sécurité, disponible dans le commerce, et verrouillez-le. ➤ "Installation du câble antivol" p.63

## Panneau de commande

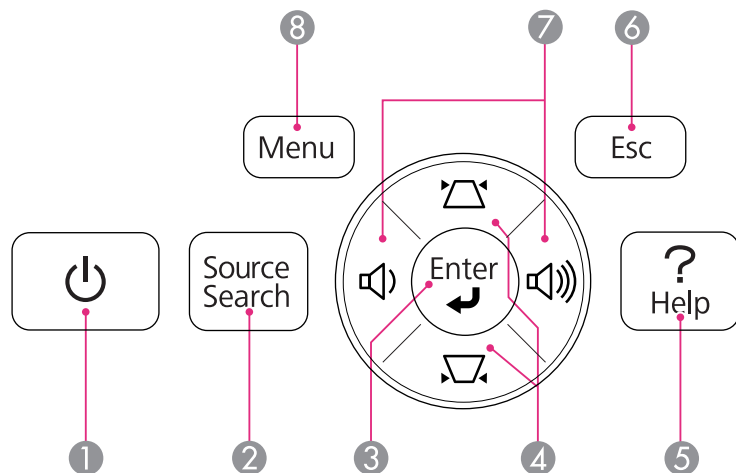

Nom	Fonction
1 <b>Bouton [⏻]</b>	Permet d'allumer ou d'éteindre le projecteur. ☛ "De l'installation à la projection" p.30
2 <b>Bouton [Source Search]</b>	Permet de passer à la source d'entrée suivante qui envoie une image. ☛ "Détection automatique des signaux d'entrée et modification de l'image projetée (Recherche de source)" p.31
3 <b>Bouton [Enter] [↵]</b>	<ul style="list-style-type: none"> <li>Si un menu Configuration ou l'écran d'aide est affiché, ce bouton valide la sélection actuelle et accède au niveau suivant.</li> <li>Si vous appuyez sur le bouton lors de la projection des signaux RVB analogiques depuis le port Computer, vous pouvez optimiser automatiquement Alignement, Sync. et Position.</li> </ul>

Nom	Fonction
4 <b>Boutons [⏴][⏵]</b>	<ul style="list-style-type: none"> <li>Affiche l'écran Keystone vous permettant de corriger la distorsion trapézoïdale dans le sens vertical et horizontal. ☛ "Correction manuelle" p.37</li> <li>Si vous appuyez sur l'un de ces boutons alors que le menu Configuration ou l'écran d'aide est affiché, il sélectionne des éléments de menu ou des valeurs de réglage. ☛ "Utilisation du menu Configuration" p.67 ☛ "Utilisation de l'aide" p.78</li> </ul>
5 <b>Bouton [Help]</b>	Affiche et masque l'écran d'aide, qui indique comment résoudre d'éventuels problèmes. ☛ "Utilisation de l'aide" p.78
6 <b>Bouton [Esc]</b>	<ul style="list-style-type: none"> <li>Arrête la fonction en cours.</li> <li>Si vous appuyez sur ce bouton alors que menu Configuration est affiché, vous revenez au niveau de menu précédent. ☛ "Utilisation du menu Configuration" p.67</li> </ul>
7 <b>Boutons [⏮][⏭] ou boutons [Wide][Tele]</b>	<ul style="list-style-type: none"> <li>Pour le modèle EB-X14/EB-W12/EB-X12/EB-X11 [⏮] Réduit le volume. [⏭] Augmente le volume. ☛ "Réglage du volume" p.41</li> <li>Pour le modèle EB-S12/EB-S11 [Wide] : augmente la taille de l'image projetée. [Tele] : réduit la taille de l'image projetée. ☛ "Réglage de la taille de l'image" p.40</li> <li>Corrige la distorsion trapézoïdale dans le sens horizontal lorsque l'écran Keystone est affiché. ☛ "H/V-Keystone" p.37</li> <li>Si vous appuyez sur l'un de ces boutons alors que le menu Configuration ou l'écran d'aide est affiché, il sélectionne des éléments de menu ou des valeurs de réglage. ☛ "Utilisation du menu Configuration" p.67 ☛ "Utilisation de l'aide" p.78</li> </ul>

Nom	Fonction
8 <b>Bouton [Menu]</b>	Permet d'afficher et de fermer le menu Configuration. ☛ "Utilisation du menu Configuration" p.67

## Télécommande

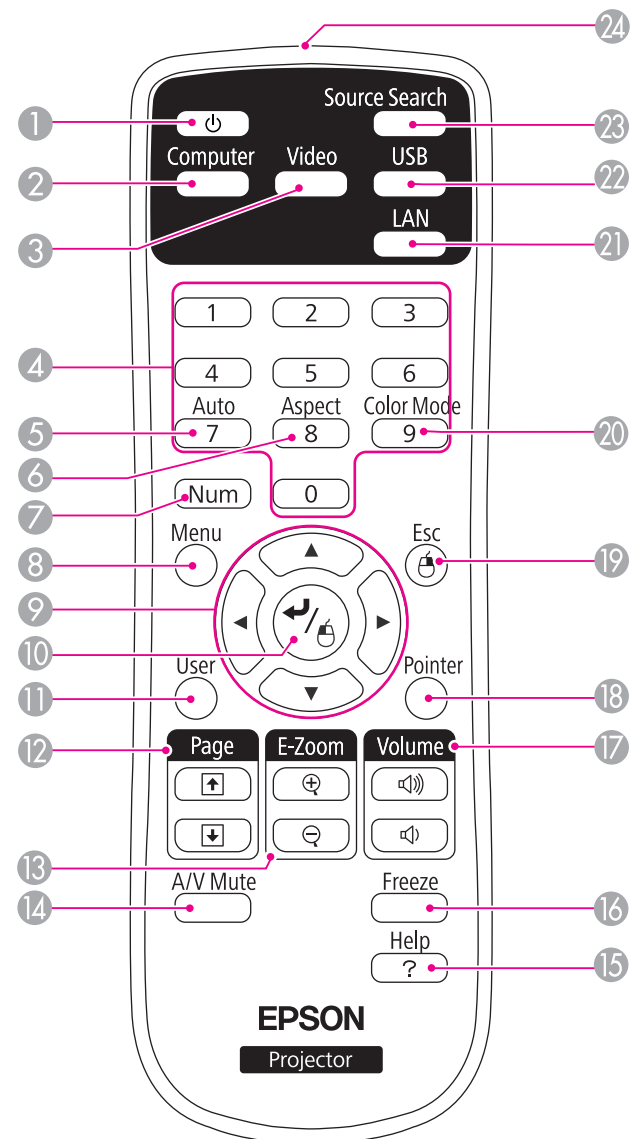

Nom	Fonction
① <b>Bouton</b> [⏻]	Permet d'allumer ou d'éteindre le projecteur. ☛ "De l'installation à la projection" p.30
② <b>Bouton</b> [Computer]	Affiche les images reçues depuis le port Computer.
③ <b>Bouton</b> [Video]	<ul style="list-style-type: none"> <li>Pour le modèle EB-X14/EB-W12/EB-X12 Chaque fois que vous appuyez sur ce bouton, l'image passe par les ports S-Video, Video et HDMI.</li> <li>Pour le modèle EB-S12/EB-X11/EB-S11 Chaque fois que vous appuyez sur ce bouton, l'entrée bascule entre les images du port S-Video vers le port Video.</li> </ul>
④ <b>Pavé numérique</b>	Saisissez le mot de passe. ☛ "Réglage de la fonction Mot de passe protégé" p.59
⑤ <b>Bouton</b> [Auto]	Si vous appuyez sur le bouton lors de la projection des signaux RVB analogiques depuis le port Computer, vous pouvez optimiser automatiquement Alignement, Sync. et Position.
⑥ <b>Bouton</b> [Aspect]	Chaque pression sur le bouton entraîne un changement du rapport L/H. ☛ "Modification du rapport L/H de l'image projetée" p.43
⑦ <b>Bouton</b> [Num]	Maintenez ce bouton enfoncé et appuyez sur les touches du pavé numérique pour entrer des mots de passe ou des nombres. ☛ "Réglage de la fonction Mot de passe protégé" p.59
⑧ <b>Bouton</b> [Menu]	Permet d'afficher et de fermer le menu Configuration. ☛ "Utilisation du menu Configuration" p.67

Nom	Fonction
⑨ <b>Boutons</b> [▲][▼] [◀][▶]	<ul style="list-style-type: none"> <li>Lorsque le menu Configuration ou l'écran d'aide est affiché, appuyez sur ces boutons pour sélectionner des éléments de menu ou une valeur de réglage. ☛ "Utilisation du menu Configuration" p.67</li> <li>Lors de la projection d'un Diaporama, une pression sur ces boutons affiche l'image précédente/suivante, fait tourner l'image, etc. ☛ "Méthodes d'utilisation d'un Diaporama" p.47</li> <li>Avec la fonction Souris Sans Fil, le pointeur de souris se déplace dans la direction dans laquelle le bouton a été poussé. ☛ "Utilisation de la télécommande pour contrôler le pointeur de la souris (Souris Sans Fil)" p.55</li> </ul>
⑩ <b>Bouton</b> [↵]	<ul style="list-style-type: none"> <li>Si un menu Configuration ou l'écran d'aide est affiché, ce bouton valide la sélection actuelle et accède au niveau suivant. ☛ "Utilisation du menu Configuration" p.67</li> <li>Fait office de bouton gauche de la souris en cas d'utilisation de la fonction Souris Sans Fil. ☛ "Utilisation de la télécommande pour contrôler le pointeur de la souris (Souris Sans Fil)" p.55</li> </ul>
⑪ <b>Bouton</b> [User]	Sélectionnez une commande fréquemment utilisée parmi les cinq commandes du menu Configuration et attribuez-la à ce bouton. Une pression sur le bouton [User] permet d'accéder à la fenêtre de sélection/réglage concernée. Vous pouvez ainsi effectuer des réglages par pression sur un bouton. ☛ "Menu Réglage" p.72 Le réglage attribué par défaut est <b>Consommation électr.</b>



Nom	Fonction
12 <b>Boutons [Page]</b> [↑][↓]	Change les pages de fichiers, PowerPoint par exemple, en cas d'utilisation des méthodes de projection suivantes. <ul style="list-style-type: none"> <li>Avec la fonction Souris Sans Fil                             <ul style="list-style-type: none"> <li>"Utilisation de la télécommande pour contrôler le pointeur de la souris (Souris Sans Fil)" <a href="#">p.55</a></li> </ul> </li> <li>Avec USB Display                             <ul style="list-style-type: none"> <li>"Projection avec USB Display" <a href="#">p.32</a></li> </ul> </li> </ul> Lors de la projection d'images à l'aide du Diaporama, une pression sur ces boutons affiche l'écran précédent/suivant.
13 <b>Boutons [E-Zoom]</b> [+][−]	Agrandit ou réduit l'image sans modifier la taille de la projection. <ul style="list-style-type: none"> <li>"Agrandissement d'une partie de l'image (E-Zoom)" <a href="#">p.54</a></li> </ul>
14 <b>Bouton [A/V Mute]</b>	<ul style="list-style-type: none"> <li>Active ou désactive l'audio et la vidéo.                             <ul style="list-style-type: none"> <li>"Arrêt momentané de l'image et du son (Pause A/V)" <a href="#">p.52</a></li> </ul> </li> <li>Vous pouvez changer le mode Projection dans l'ordre suivant en appuyant sur le bouton pendant environ cinq secondes.                             <ul style="list-style-type: none"> <li><b>Avant ↔ Avant/Plafond</b></li> <li><b>Arrière ↔ Arrière/Plafond</b></li> </ul> </li> </ul>
15 <b>Bouton [Help]</b>	Affiche et masque l'écran d'aide, qui indique comment résoudre d'éventuels problèmes. <ul style="list-style-type: none"> <li>"Utilisation de l'aide" <a href="#">p.78</a></li> </ul>
16 <b>Bouton [Freeze]</b>	Active ou désactive le gel de l'image. <ul style="list-style-type: none"> <li>"Arrêt sur image (Freeze)" <a href="#">p.52</a></li> </ul>
17 <b>Boutons [Volume]</b> [⏮][⏭]	[⏮] Réduit le volume. [⏭] Augmente le volume. <ul style="list-style-type: none"> <li>"Réglage du volume" <a href="#">p.41</a></li> </ul>
18 <b>Bouton [Pointer]</b>	Affiche le pointeur à l'écran. <ul style="list-style-type: none"> <li>"Fonction Pointeur (Pointeur)" <a href="#">p.53</a></li> </ul>

Nom	Fonction
19 <b>Bouton [Esc]</b>	<ul style="list-style-type: none"> <li>Arrête la fonction en cours.</li> <li>Si vous appuyez sur ce bouton alors que le menu Configuration est affiché, vous revenez au niveau précédent.                             <ul style="list-style-type: none"> <li>"Utilisation du menu Configuration" <a href="#">p.67</a></li> </ul> </li> <li>Fait office de bouton droit de la souris en cas d'utilisation de la fonction Souris Sans Fil.                             <ul style="list-style-type: none"> <li>"Utilisation de la télécommande pour contrôler le pointeur de la souris (Souris Sans Fil)" <a href="#">p.55</a></li> </ul> </li> </ul>
20 <b>Bouton [Color Mode]</b>	Chaque pression sur le bouton entraîne un changement du mode couleurs. <ul style="list-style-type: none"> <li>"Sélection de la qualité de projection (sélection du Mode couleurs)" <a href="#">p.41</a></li> </ul>
21 <b>Bouton [LAN]</b>	Non disponible sur ce projecteur.
22 <b>Bouton [USB]</b>	Chaque pression sur le bouton entraîne le défilement des images suivantes : <ul style="list-style-type: none"> <li>USB Display</li> <li>Images du périphérique connecté au port USB(TypeA)</li> </ul>
23 <b>Bouton [Source Search]</b>	Permet de passer à la source d'entrée suivante qui envoie une image. <ul style="list-style-type: none"> <li>"Détection automatique des signaux d'entrée et modification de l'image projetée (Recherche de source)" <a href="#">p.31</a></li> </ul>
24 <b>Émetteur de signaux lumineux</b>	Envoie les signaux de la télécommande.

## Remplacement des piles de la télécommande

Si la télécommande semble mettre longtemps à réagir ou cesse de fonctionner au bout d'un moment, c'est probablement que ses piles sont arrivées à épuisement. Dans ce cas, vous devez remplacer les piles. Utilisez deux piles alcalines ou manganèse AA. N'utilisez que des piles AA manganèse ou alcalines.

### Attention

Lisez attentivement le manuel suivant avant de manipuler les piles.

 *Consignes de sécurité*

- 1 Retirez le couvercle du compartiment à piles.

Poussez sur la languette du couvercle du compartiment à piles, puis relevez celui-ci.

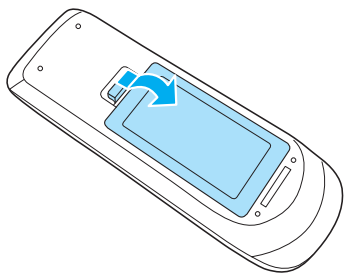

- 2 Remplacez les piles.

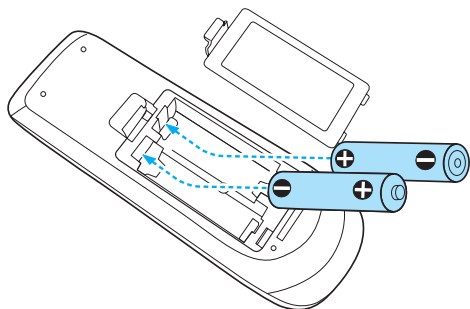

### Attention

Veillez à installer les nouvelles piles à l'endroit en respectant les signes (+) et (-) marqués sur les piles et à l'intérieur du boîtier.

- 3 Remplacez le couvercle du compartiment à piles.  
Appuyez sur le couvercle jusqu'à ce qu'il fasse entendre un déclic.

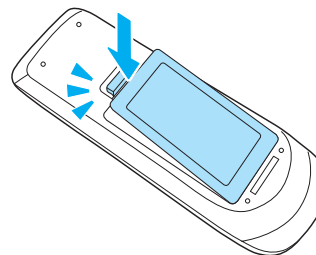

## Portée de la télécommande

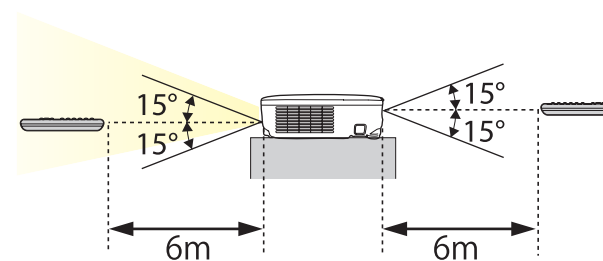
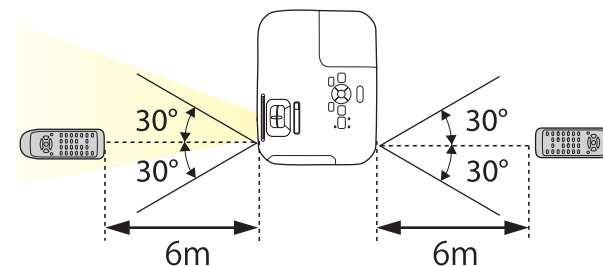



# Préparation du projecteur

Ce chapitre décrit comment installer le projecteur et connecter les sources de projection.

## Méthodes d'installation

Le projecteur prend en charge les quatre méthodes de projection suivantes. Installez le projecteur en fonction des conditions de l'emplacement désiré.

- Projection depuis le devant de l'écran (vers l'Avant)

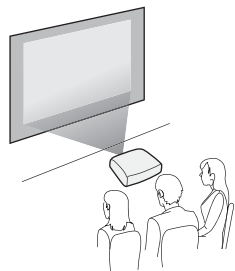

- Rétroprojection avec un écran translucide (projection vers l'arrière)

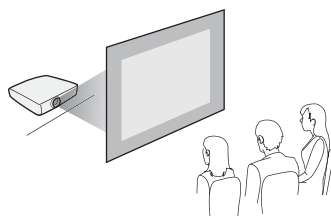

- Suspension du projecteur au plafond et projection depuis le devant de l'écran (projection Avant/Plafond)

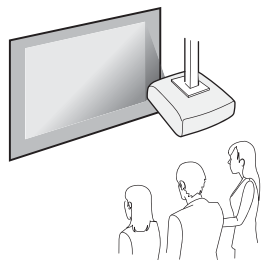

- Suspension du projecteur au plafond et rétroprojection derrière un écran translucide (projection Arrière/Plafond)

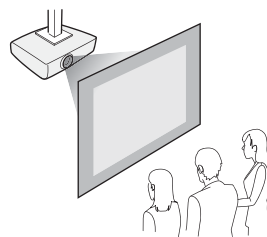

## Avertissement

- Dans le cadre de l'installation de la fixation de plafond (suspension du projecteur au plafond), une procédure d'installation spécifique est requise. Une installation incorrecte risque d'entraîner des blessures ou des détériorations en cas de chute du projecteur.
- En cas d'utilisation d'adhésifs sur les Points d'installation de la fixation de plafond (pour éviter que les vis ne se desserrent), de lubrifiants, d'huiles, etc., sur le projecteur, le boîtier risque de se craqueler et le projecteur risque de tomber, ce qui pourrait entraîner des blessures pour les personnes se trouvant sous la fixation et endommager le projecteur. Lors de l'installation ou du réglage de la fixation de plafond, n'utilisez pas d'adhésifs (pour éviter que les vis de la fixation de plafond ne se desserrent), d'huiles, de lubrifiants, etc.

## Attention

- Ne posez pas le projecteur sur le côté pour l'utiliser. Ceci peut entraîner des dysfonctionnements.
- Ne recouvrez pas la grille d'entrée ou de sortie d'air du projecteur. L'obstruction de l'une des grilles peut provoquer une élévation de la température interne et provoquer un incendie.



- Pour suspendre le projecteur au plafond, installez la Fixation de plafond en option.
  - ☛ "Accessoires en option" [p.101](#)
- Le réglage Projection par défaut est **Avant**. Vous pouvez remplacer **Avant** par **Arrière** dans le menu Configuration.
  - ☛ **Avancé - Projection** [p.73](#)
- Vous pouvez modifier le réglage Projection dans l'ordre suivant en appuyant sur le bouton [A/V Mute] de la télécommande pendant environ cinq secondes.
  - Avant ↔ Avant/Plafond**
  - Arrière ↔ Arrière/Plafond**

## Méthodes d'installation

Installez les projecteurs comme suit.

- Installez le projecteur de sorte qu'il soit parallèle à l'écran.  
Une distorsion trapézoïdale se produit sur l'image projetée si le projecteur est installé perpendiculairement à l'écran.
- Placez le projecteur sur une surface plane.  
Si le projecteur est incliné, l'image projetée l'est également.

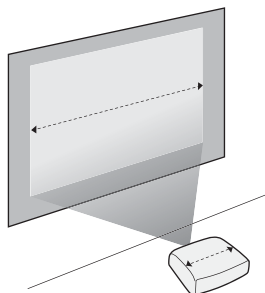

- Consultez la section suivante si vous ne pouvez pas installer le projecteur de façon parallèle à l'écran.  
☛ "Correction la distorsion trapézoïdale" [p.36](#)
- Consultez la section suivante si vous ne pouvez pas installer le projecteur sur une surface plane.  
☛ "Réglage de l'inclinaison horizontale" [p.41](#)  
☛ "Correction la distorsion trapézoïdale" [p.36](#)

approximative la plus courte au zoom maximum. Pour plus d'informations sur la distance de projection, consultez la section suivante.

☛ "Taille de l'écran et Distance de projection" [p.102](#)



L'image peut être réduite si vous corrigez la distorsion trapézoïdale.

**Format d'écran 16:10**

**EB-W12**

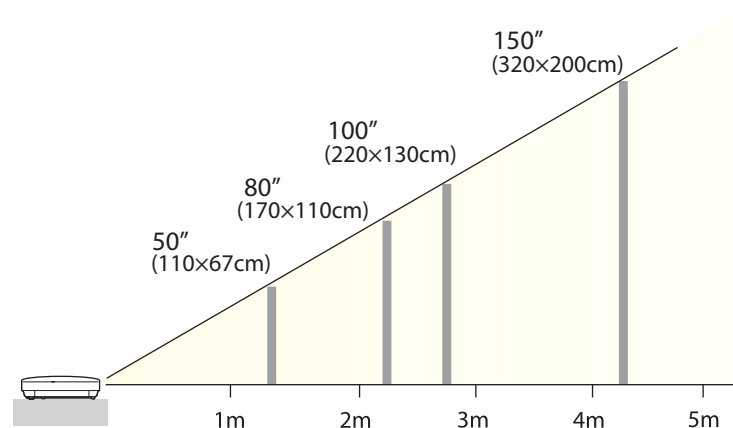

## Taille de l'écran et distance de projection approximative

La taille de la projection est déterminée par la distance entre le projecteur et l'écran. Consultez les illustrations à droite pour choisir la meilleure position en fonction de la taille de l'écran. Les illustrations indiquent la distance

**Format d'écran 4:3**

**EB-X14/EB-X12/EB-X11**

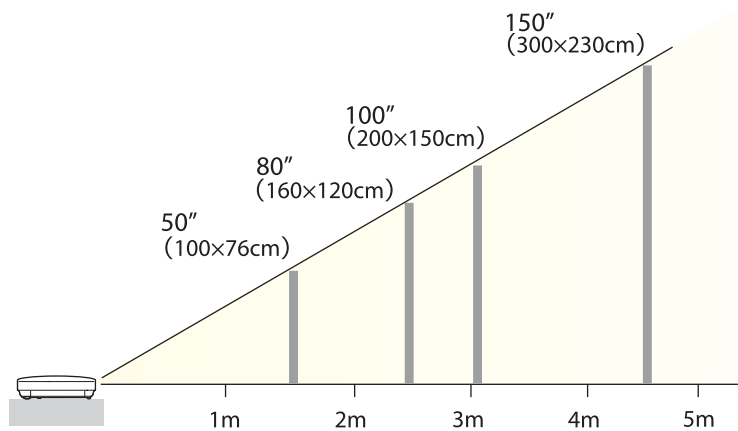

**EB-S12/EB-S11**

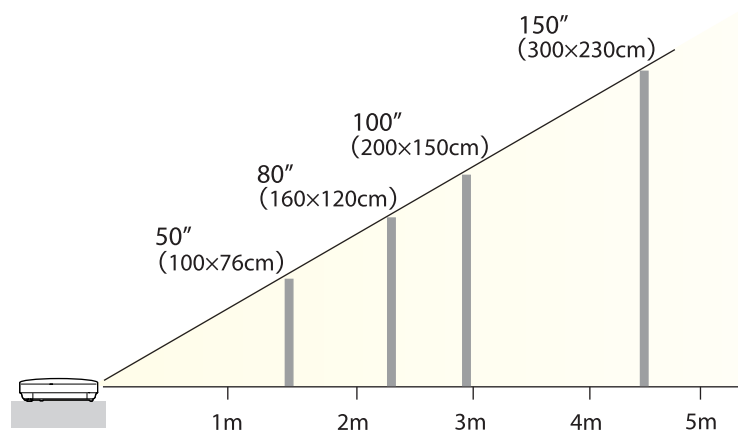

Les illustrations contenues dans cette section sont celles du modèle EB-X14/EB-W12/EB-X12 ou EB-X11/EB-S11.

Le nom du port, l'emplacement et l'orientation du connecteur peuvent varier en fonction de la source connectée.

## Connexion d'un ordinateur

Pour projeter des images à partir d'un ordinateur, connectez l'ordinateur selon l'une des méthodes suivantes.

❶ **Avec le câble pour ordinateur fourni**

Connectez le port de sortie d'affichage de l'ordinateur au port Computer du projecteur.

Vous pouvez obtenir une sortie audio du haut-parleur du projecteur en connectant le port de sortie audio de l'ordinateur au port Audio Input du projecteur à l'aide d'un câble audio disponible dans le commerce.

❷ **Avec le câble USB fourni ou un câble USB disponible dans le commerce**

Connectez le port USB de l'ordinateur au port USB(TypeB) du projecteur.

Vous pouvez envoyer l'audio de l'ordinateur avec l'image projetée.

❸ **Avec un câble HDMI disponible dans le commerce (EB-X14/EB-W12/EB-X12 uniquement)**

Connectez le port HDMI de l'ordinateur au port HDMI du projecteur.

Vous pouvez envoyer l'audio de l'ordinateur avec l'image projetée.

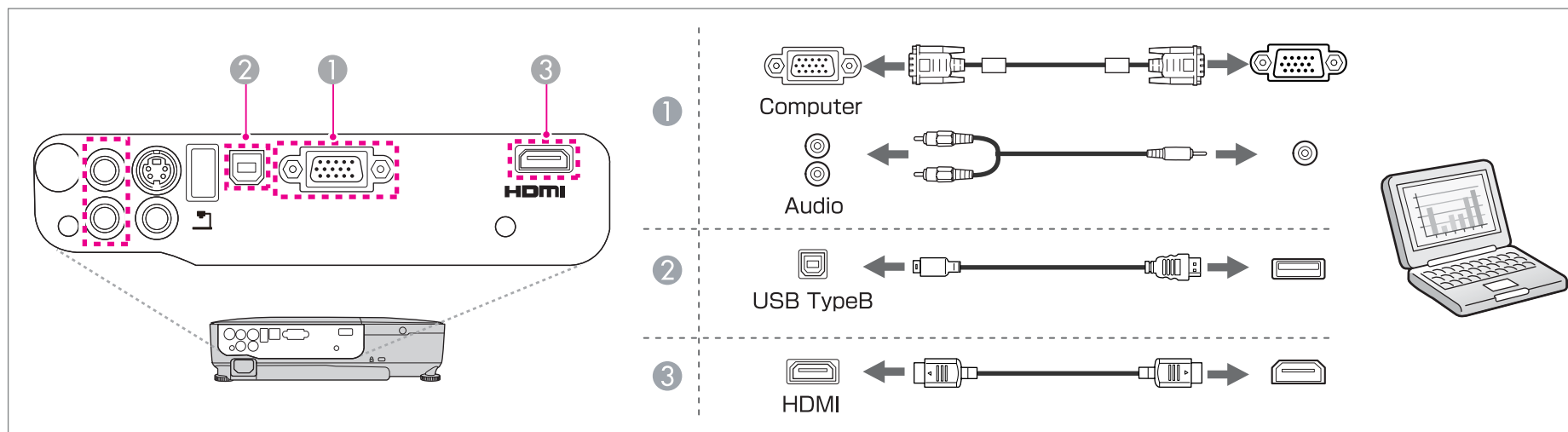



- Vous pouvez utiliser un câble USB pour connecter le projecteur à un ordinateur afin de projeter des images de l'ordinateur. Cette fonction est baptisée USB Display.
  - ☛ "Projection avec USB Display" [p.32](#)
- Selon le modèle utilisé et la région de l'achat, le câble USB peut ne pas être fourni avec le projecteur.

## Connexion de sources d'images

Pour projeter des images à partir d'un lecteur de DVD, d'un système VHS, etc. , connectez la source souhaitée selon l'une des méthodes suivantes.

### ① Avec un câble vidéo ou S-vidéo disponible dans le commerce

Reliez le port de sortie vidéo de la source d'image au port Video du projecteur.

Vous pouvez également relier le port de sortie S-Video de la source d'image au port S-Video du projecteur.

Vous pouvez obtenir une sortie audio du haut-parleur du projecteur en connectant le port de sortie audio de la source d'image au port Audio Input du projecteur à l'aide d'un câble audio disponible dans le commerce.

### ② Avec un câble vidéo en composantes en option

☛ "Accessoires en option" [p.101](#)

Reliez le port de sortie des composantes de la source d'image au port d'entrée Computer du projecteur.

Vous pouvez obtenir une sortie audio du haut-parleur du projecteur en connectant le port de sortie audio de la source d'image au port Audio Input du projecteur à l'aide d'un câble audio disponible dans le commerce.

### ③ Avec un câble HDMI disponible dans le commerce (EB-X14/EB-W12/EB-X12 uniquement)

Reliez le port HDMI de la source d'image au port HDMI du projecteur.

Vous pouvez envoyer l'audio de la source d'image avec l'image projetée.



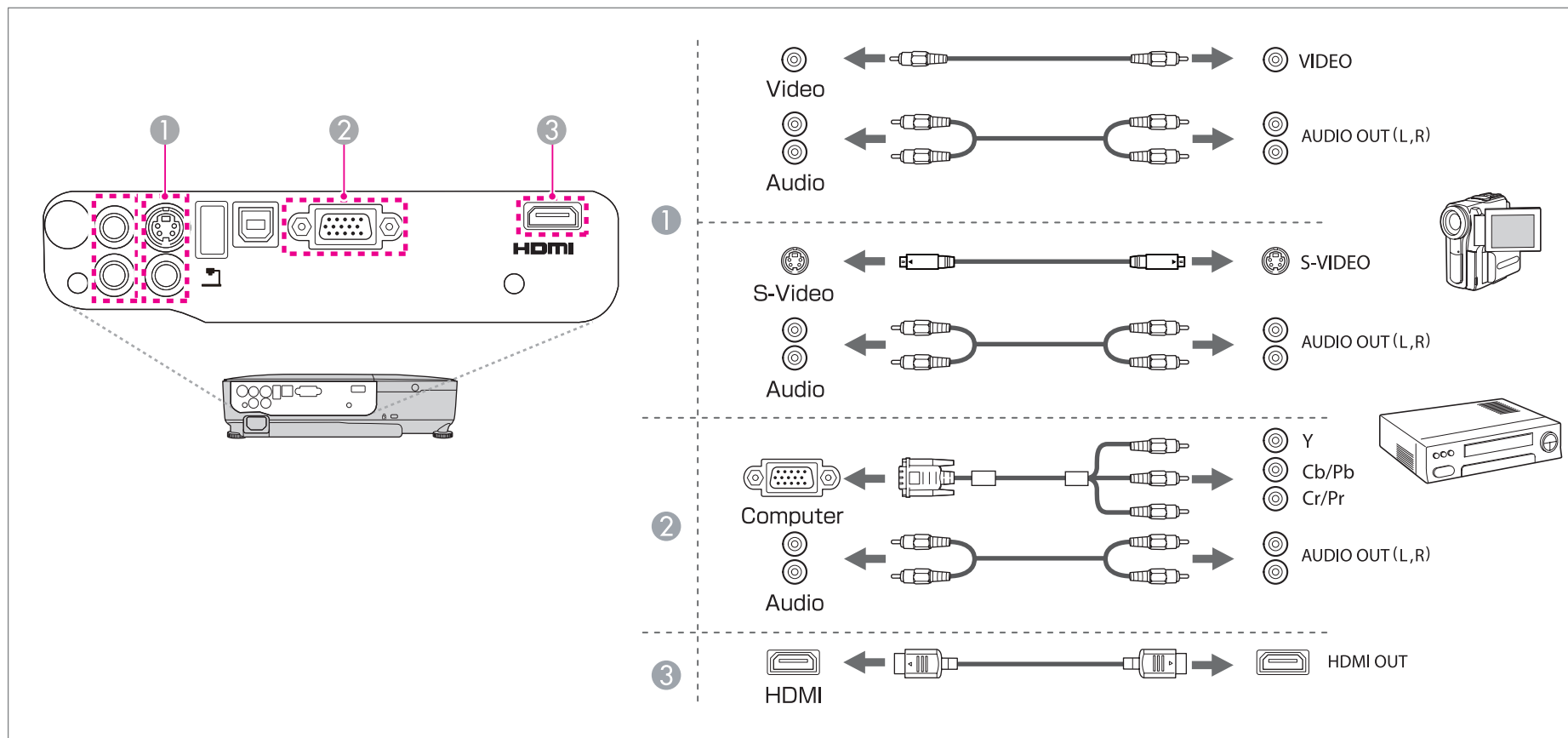

## Attention

- Si la source d'entrée est sous tension lorsque vous la connectez au projecteur, elle peut entraîner un dysfonctionnement.
- Si l'orientation ou la forme de la fiche est différente, ne tentez de forcer dessus. Le périphérique peut être endommagé ou ne pas fonctionner correctement.



- Si la forme du port de la source que vous souhaitez connecter est inhabituelle, utilisez le câble fourni avec le périphérique ou un câble en option pour le connecter au projecteur.
- Si vous utilisez un câble audio 2RCA(L/R)/mini-pin stéréo que vous vous êtes procuré dans le commerce, assurez-vous qu'il est de type « Sans résistance ».

## Connexion de périphériques USB

Vous pouvez connecter des périphériques comme une mémoire USB, la Caméra document en option et des disques durs et des appareils photo numériques compatibles USB.

À l'aide du câble USB fourni avec le périphérique USB, connectez le périphérique USB au port USB(TypeA) sur le projecteur.

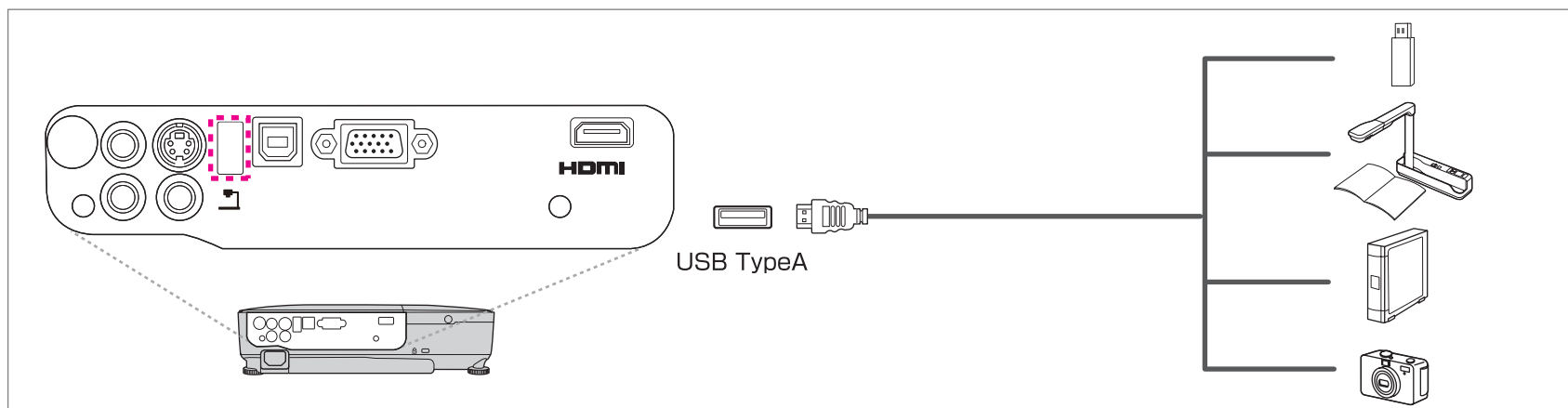

Lorsque le périphérique USB est connecté, vous pouvez projeter des fichiers d'image sur la mémoire ou l'appareil photo numérique USB à l'aide d'un Diaporama.

☛ "Exemples de diaporama" [p.47](#)

Si la Caméra document est connectée durant la projection des images à partir d'un autre port, appuyez sur le bouton [USB] de la télécommande ou sur le bouton [Source Search] du panneau de commande pour basculer vers les images de la Caméra document.

☛ "Détection automatique des signaux d'entrée et modification de l'image projetée (Recherche de source)" [p.31](#)

### Attention

- Si vous utilisez un concentrateur USB, la connexion risque de ne pas fonctionner correctement. Les appareils tels que les appareils photo numériques et les périphériques USB doivent être connectés directement au projecteur.
- Lorsque vous connectez un disque dur compatible USB, veillez à brancher l'adaptateur secteur fourni avec le disque dur.
- Connectez un appareil photo numérique ou un disque dur au projecteur à l'aide du câble USB fourni avec le périphérique.
- Utilisez un câble USB de moins de 3 m de long. Si le câble fait plus de 3 m, la fonction Diaporama risque de ne pas fonctionner correctement.

## Retrait de périphériques USB

Une fois la projection terminée, retirez les périphériques USB du projecteur. Pour des périphériques tels que des appareils photo numériques ou des disques durs, mettez le périphérique hors tension, puis retirez-le du projecteur.

## Connexion d'un équipement externe (EB-S12/EB-X11/EB-S11 uniquement)

Vous pouvez obtenir des images et du son en sortant en connectant un moniteur externe ou des haut-parleurs.

### 1 Lorsque les images sont émises vers un moniteur externe

Connectez le moniteur externe au port Monitor Out du projecteur à l'aide du câble fourni avec le moniteur externe.

### 2 Lorsque le son est émis vers un haut-parleur externe

Connectez le haut-parleur externe au port Audio Out du projecteur à l'aide d'un câble audio disponible dans le commerce.

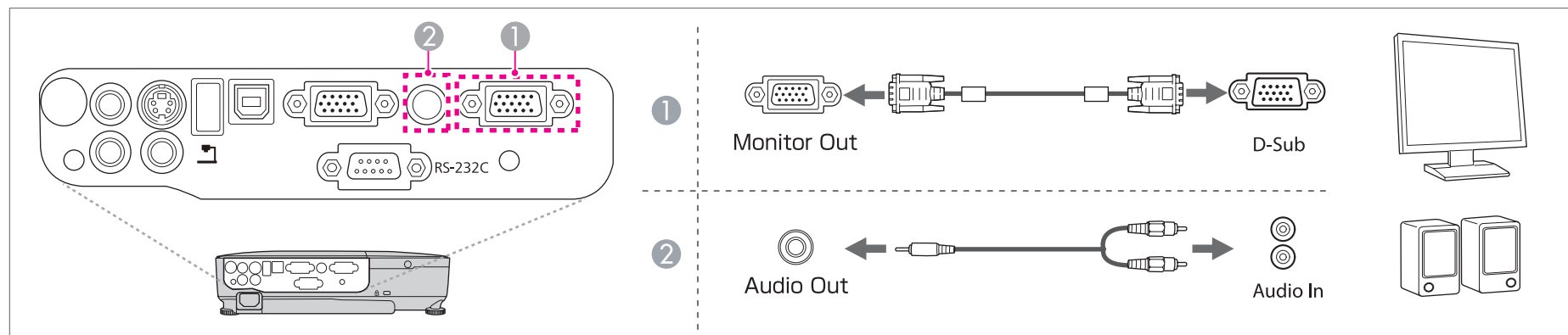



- Si vous réglez **Mode attente** sur **Comm. activée**, vous pouvez émettre des images vers un moniteur externe même si le projecteur est en mode attente.  
☛ **Avancé - Mode attente** [p.73](#)
- Seuls les signaux RVB analogiques du port Computer peuvent être émis en sortie vers un moniteur externe. Vous ne pouvez pas émettre en sortie des signaux reçus d'autres ports ou des signaux de vidéo component.
- Les mires de réglage pour des fonctions telles que Keystone, le menu Configuration et les écrans d'aide ne sont pas envoyés au moniteur externe.
- Lorsque la prise du câble audio est insérée dans le port Audio Out, le son n'est plus émis par le haut-parleur intégré du projecteur ; il passe à la sortie externe.
- La connexion d'équipement externe peut ne pas être possible sur le modèle EB-S12 selon la région de l'achat.



## Utilisation standard

Ce chapitre décrit comment projeter et régler des images.

## De l'installation à la projection

Cette section décrit comment connecter le projecteur à un ordinateur à l'aide du câble pour ordinateur et projeter des images.

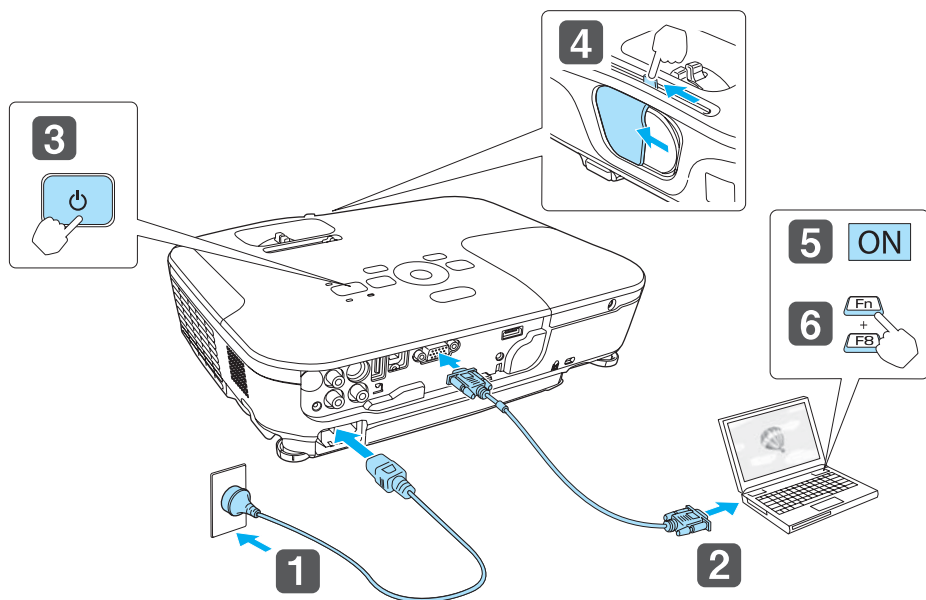

- 1** Connectez le projecteur à une prise électrique à l'aide du câble d'alimentation.
- 2** Connectez le projecteur à l'ordinateur à l'aide du câble pour ordinateur.
- 3** Allumez le projecteur.
- 4** Ouvrez le volet de pause A/V.
- 5** Mettez votre ordinateur sous tension.

- 6** Passez à la sortie d'écran de l'ordinateur.  
Si vous utilisez un ordinateur portable, vous devez passer à la sortie d'écran à partir de l'ordinateur.  
Maintenez la touche Fn (touche de fonction) enfoncée, puis appuyez sur la touche /□.



La méthode de basculement varie en fonction de l'ordinateur utilisé. Reportez-vous à la documentation fournie avec l'ordinateur.

Si l'image n'est pas projetée, vous pouvez changer l'image projetée selon l'une des méthodes suivantes.

- Appuyez sur le bouton [Source Search] de la télécommande ou du panneau de commande.
  - "Détection automatique des signaux d'entrée et modification de l'image projetée (Recherche de source)" [p.31](#)
- Appuyez sur le bouton du port cible de la télécommande.
  - "Passage à l'image cible à l'aide de la télécommande" [p.32](#)



Une fois l'image projetée, réglez-la si nécessaire.

- "Correction la distorsion trapézoïdale" [p.36](#)
- "Correction de la mise au point" [p.41](#)

## Détection automatique des signaux d'entrée et modification de l'image projetée (Recherche de source)

Appuyez sur le bouton [Source Search] pour projeter des images à partir du port qui reçoit une image.

Utilisation de la télécommande

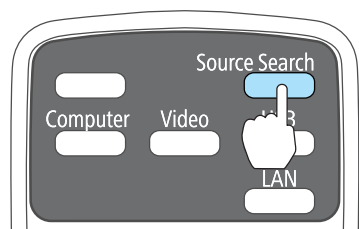

Utilisation du panneau de configuration

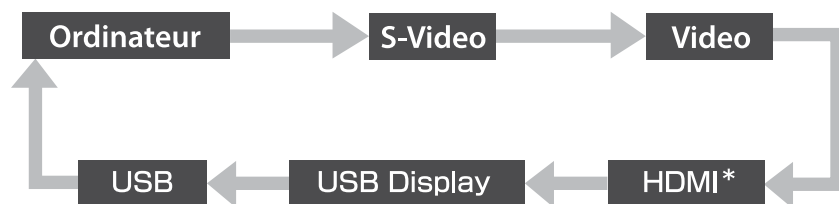
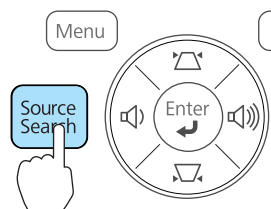

\* (EB-X14/EB-W12/EB-X12 uniquement)

Lorsque plusieurs sources d'images sont connectées, appuyez sur le bouton [Source Search] autant de fois que nécessaire pour projeter l'image désirée.

Lorsque votre équipement vidéo est connecté, lancez la lecture avant d'entamer la recherche de source.



L'écran suivant apparaît en l'absence de signaux d'image en entrée.

Exemple : EB-X14/EB-W12/EB-X12



## Passage à l'image cible à l'aide de la télécommande

Vous pouvez accéder directement à la source désirée en appuyant sur les boutons suivants de la télécommande.

### Télécommande

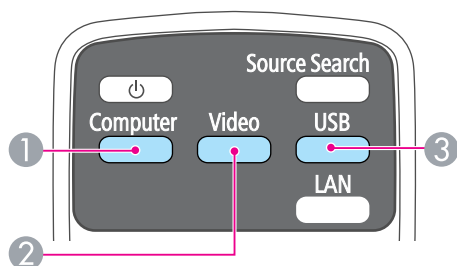

- ① Affiche les images reçues depuis le port Computer.
- ② Chaque pression sur le bouton entraîne le défilement des images entrées à partir des sources suivantes :
  - Port S-Video
  - Port Video
  - Port HDMI (EB-X14/EB-W12/EB-X12 uniquement)
- ③ Chaque pression sur le bouton entraîne le défilement des images entrées à partir des sources suivantes :
  - USB Display
  - Images du périphérique connecté au port USB(TypeA)

## Projection avec USB Display

Vous pouvez utiliser un câble USB pour connecter le projecteur à un ordinateur afin de projeter des images de l'ordinateur.

Vous pouvez envoyer l'audio de l'ordinateur avec l'image projetée.

Pour le modèle EB-X14/EB-W12/EB-X12/EB-S12, définissez **USB Type B** sur **USB Display** dans le menu Configuration.

☛ **Avancé - USB Type B** p.73

## Configuration système requise

### Sous Windows

<b>Système d'exploitation</b>	Windows 2000*1	
	Windows XP*2	Professional 32 bits Home Edition 32 bits Tablet PC Edition 32 bits
	Windows Vista	Ultimate 32 bits Enterprise 32 bits Business 32 bits Home Premium 32 bits Home Basic 32 bits
	Windows 7	Ultimate 32/64 bits Enterprise 32/64 bits Professional 32/64 bits Home Premium 32/64 bits Home Basic 32 bits Starter 32 bits
<b>Processeur</b>	Mobile Pentium III 1,2 GHz ou versions supérieures Recommandé : Pentium M 1,6 GHz ou versions supérieures	



<b>Quantité de mémoire</b>	256 Mo ou supérieur Recommandé : 512 Mo ou plus
<b>Disque dur Espace</b>	20 Mo ou plus
<b>Affichage</b>	Résolution supérieure à 640x480 et inférieure à 1600x1200. Couleurs d'affichage en 16 bits ou mode supérieur

\*1 Service Pack 4 uniquement

\*2 Sauf pour Service Pack 1

#### Sous Mac OS

<b>Système d'exploitation</b>	Mac OS X 10.5.x Mac OS X 10.6.x
<b>Processeur</b>	Power PC G4 1 GHz ou supérieur Recommandé : Intel Core Duo 1,83 GHz ou supérieur
<b>Quantité de mémoire</b>	512 Mo ou supérieur
<b>Disque dur Espace</b>	20 Mo ou plus
<b>Affichage</b>	Résolution supérieure à 640x480 et inférieure à 1600x1200. Couleurs d'affichage en 16 bits ou mode supérieur

## Première connexion

Lors de la première connexion du projecteur et de l'ordinateur à l'aide du câble USB, le pilote doit être installé. La procédure est différente sous Windows et Mac OS.



- Vous ne devez pas installer le pilote à la connexion suivante.
- Lorsque des images proviennent de plusieurs sources, remplacez la source d'entrée par USB Display.
- Si vous utilisez un concentrateur USB, la connexion risque de ne pas fonctionner correctement. Connectez directement le câble USB au projecteur.
- Selon le modèle utilisé et la région de l'achat, le câble USB peut ne pas être fourni avec le projecteur.

#### Sous Windows

- 1 Connectez le port USB de l'ordinateur au port USB(TypeB) du projecteur à l'aide d'un câble USB.



Sous Windows 2000 ou Windows XP, un message vous demandant si vous voulez redémarrer votre ordinateur peut apparaître. Sélectionnez **Non**.

#### Sous Windows 2000

Double-cliquez sur **Ordinateur**, EPSON PJ\_UD, puis sur **EMP\_UDSE.EXE**.

#### Sous Windows XP

L'installation du pilote démarre automatiquement.

#### Sous Windows Vista/Windows 7

Lorsque la boîte de dialogue apparaît, cliquez sur **Exécuter EMP\_UDSE.exe**.

- 2** Lorsque la fenêtre Contrat de licence s'affiche, cliquez sur **Accepter**.
- 3** Les images de l'ordinateur sont projetées.  
Un certain délai peut s'écouler avant que la projection ne débute. Tant que ce n'est pas le cas, ne touchez pas à l'équipement, ne débranchez pas le câble USB et n'éteignez pas le projecteur.
- 4** Débranchez le câble USB une fois la projection terminée.  
Lorsque vous débranchez le câble USB, il n'est pas nécessaire d'employer la fonctionnalité **Retirer le matériel en toute sécurité**.



- Si l'installation ne s'est pas déroulée automatiquement, double-cliquez sur **Poste de travail - EPSON\_PJ\_UD - EMP\_UDSE.EXE** sur votre ordinateur.
- Si, pour une raison ou pour une autre, aucune image n'est projetée, cliquez sur **Tous les programmes - EPSON Projector - Epson USB Display - Epson USB Display Vx.xx** sur votre ordinateur.
- Si vous utilisez un ordinateur tournant sous Windows 2000 en mode utilisateur, un message d'erreur Windows s'affiche et il peut s'avérer impossible d'utiliser le logiciel. Dans ce cas, effectuez une mise à jour vers une version plus récente de Windows, redémarrez le système puis retentez la connexion. Pour plus d'informations, contactez votre revendeur local ou l'adresse la plus proche indiquée dans le document suivant.  
☞ [Liste des contacts pour projecteurs Epson](#)

## Sous Mac OS

- 1** Connectez le port USB de l'ordinateur au port USB(TypeB) du projecteur à l'aide d'un câble USB.  
Le dossier d'installation de USB Display s'affiche dans le Finder.
- 2** Double-cliquez sur l'icône **Programme d'installation USB Display**.

- 3** Suivez les instructions d'installation qui s'affichent.
- 4** Lorsque la fenêtre Contrat de licence s'affiche, cliquez sur **Accepter**.  
Entrez le mot de passe administrateur et lancez l'installation.  
Une fois l'installation terminée, l'icône USB Display s'affiche dans le Dock et la barre de menus.
- 5** Les images de l'ordinateur sont projetées.  
Un certain délai peut s'écouler avant que la projection ne débute. Tant que ce n'est pas le cas, ne touchez pas à l'équipement, ne débranchez pas le câble USB et n'éteignez pas le projecteur.
- 6** Une fois la projection terminée, sélectionnez **Déconnecter** dans le menu de l'icône **USB Display** de la barre d'outils ou dans le Dock, puis débranchez le câble USB.



- Si le dossier d'installation de USB Display ne s'affiche pas automatiquement dans le Finder, double-cliquez sur **EPSON PJ\_UD - Programme d'installation USB Display** sur votre ordinateur.
- Si aucune image n'est projetée pour quelque raison que ce soit, cliquez sur l'icône **USB Display** du Dock.
- Si l'icône **USB Display** n'apparaît pas dans le Dock, double-cliquez sur **USB Display** à partir du dossier Applications.
- Si vous sélectionnez **Quitter** dans le menu de l'icône **USB Display** du Dock, USB Display ne démarre pas automatiquement lorsque vous branchez le câble USB.

## Désinstallation

### Sous Windows 2000

- 1** Cliquez sur **Démarrer**, sélectionnez **Paramètres**, puis cliquez sur **Panneau de configuration**.

- 2 Double-cliquez sur **Ajout/Suppression de programmes**.
- 3 Cliquez sur **Modifier ou supprimer des programmes**.
- 4 Sélectionnez **Epson USB Display**, puis cliquez sur **Modifier/Supprimer**.

### Sous Windows XP

- 1 Cliquez sur **Démarrer**, puis sur **Panneau de configuration**.
- 2 Double-cliquez sur **Ajouter ou supprimer des programmes**.
- 3 Sélectionnez **Epson USB Display**, puis cliquez sur **Supprimer**.

### Sous Windows Vista/Windows 7

- 1 Cliquez sur **Démarrer**, puis sur **Panneau de configuration**.
- 2 Cliquez sur **Désinstaller un programme** sous **Programmes**.
- 3 Sélectionnez **Epson USB Display**, puis cliquez sur **Désinstaller**.

### Sous Mac OS

- 1 Ouvrez le dossier **Applications**, double-cliquez sur **USB Display**, puis sur **Outil**.
- 2 Exécutez **Programme de désinstallation USB Display**.

## Correction la distorsion trapézoïdale

Vous pouvez corriger la distorsion trapézoïdale selon l'une des méthodes suivantes.

- Correction automatique (V-Keystone auto.) (EB-X14/EB-W12/EB-X12/EB-S12/EB-X11 uniquement)  
Corrige automatiquement la distorsion trapézoïdale verticale.
- Correction manuelle (Curseur Keystone H.) (EB-X14/EB-W12/EB-X12/EB-S12/EB-X11 uniquement)  
Corrige manuellement la distorsion trapézoïdale horizontale à l'aide du Curseur pour le réglage du Keystone Horizontal.

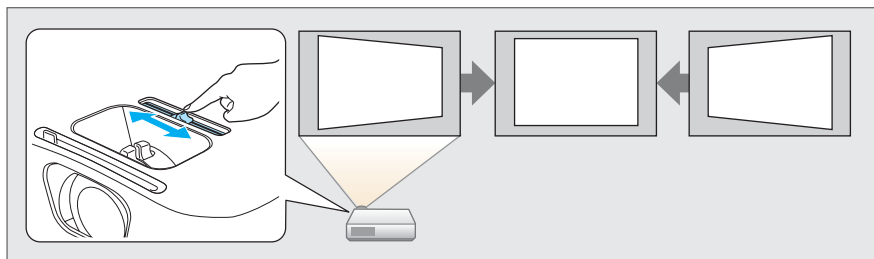

- Correction manuelle (H/V-Keystone)  
Corrige manuellement la distorsion horizontale et verticale de manière indépendante.

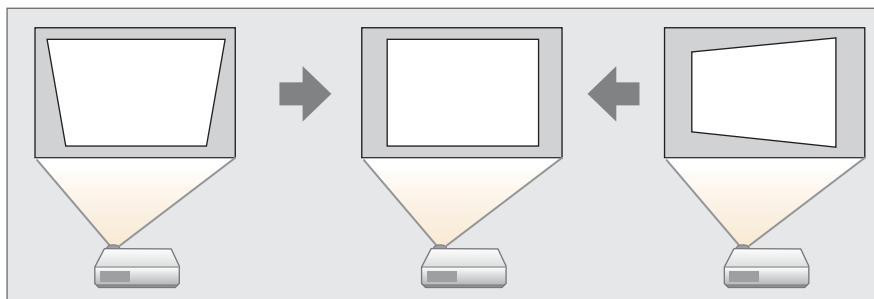

- Correction manuelle (Quick Corner)  
Corrige manuellement les quatre coins de manière indépendante.

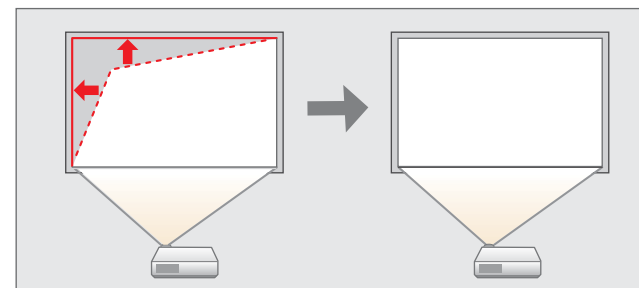

L'image peut être réduite si vous corrigez la distorsion trapézoïdale.

## Correction automatique

V-Keystone auto. (EB-X14/EB-W12/EB-X12/EB-S12/EB-X11 uniquement)

Lorsque le projecteur détecte un mouvement, par exemple s'il est installé, déplacé ou incliné, il corrige automatiquement la distorsion trapézoïdale verticale. Cette fonction est appelée V-Keystone auto.

Lorsque le projecteur reste immobile pendant environ deux secondes après avoir détecté un mouvement, il affiche un écran de réglage et corrige automatiquement l'image projetée.

Vous pouvez utiliser V-Keystone auto. pour corriger l'image projetée dans les conditions suivantes.

Angle de correction : environ 30° vers le haut et le bas



- La correction V-Keystone auto. fonctionne uniquement lorsque **Projection** est réglé sur **Avant** dans le menu Configuration.  
 ➤ **Avancé - Projection** p.73
- Si vous ne souhaitez pas utiliser la fonction V-Keystone auto., réglez **V-Keystone auto.** sur **Off**.  
 ➤ **Réglage - Keystone - H/V-Keystone - V-Keystone auto.** p.72



- Si vous utilisez Curseur pour le réglage du Keystone Horizontal, définissez **Curseur Keystone H.** sur **On**.  
 ➤ **Réglage - Keystone - H/V-Keystone - Curseur pour le réglage du Keystone Horizontal** p.72
- Vous pouvez également corriger la distorsion trapézoïdale dans le sens horizontal à l'aide de H/V-Keystone.

## Correction manuelle

Permet de corriger manuellement la distorsion trapézoïdale.

Vous pouvez utiliser H/V-Keystone pour corriger l'image projetée dans les conditions suivantes.

Angle de correction : environ 30° vers la droite et la gauche / environ 30° vers le haut et le bas

Curseur Keystone H. (EB-X14/EB-W12/EB-X12/EB-S12/EB-X11 uniquement)

Déplacez le Curseur pour le réglage du Keystone Horizontal vers la gauche ou la droite pour corriger la distorsion trapézoïdale horizontale.

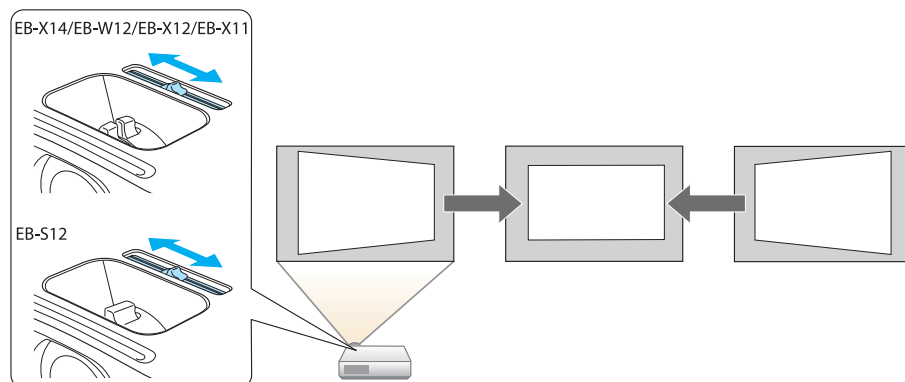

## H/V-Keystone

Corrige manuellement la distorsion horizontale et verticale de manière indépendante.

- 1 Appuyez sur les boutons [↶] ou [↷] du panneau de configuration pendant la projection pour afficher l'écran Keystone.

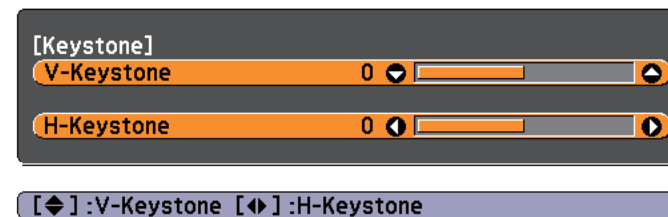

- 2 Appuyez sur les boutons suivants pour corriger une distorsion trapézoïdale.  
 Appuyez sur les boutons [↶] ou [↷] pour corriger une distorsion verticale.

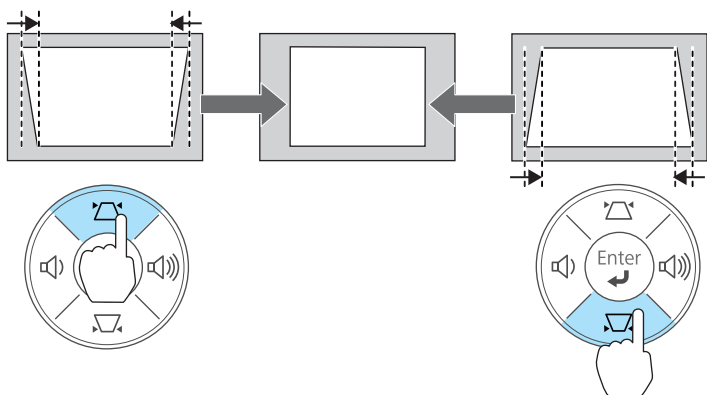

Appuyez sur les boutons [◀]/[▶] ou sur les boutons [Wide]/[Tele] pour corriger la distorsion horizontale.

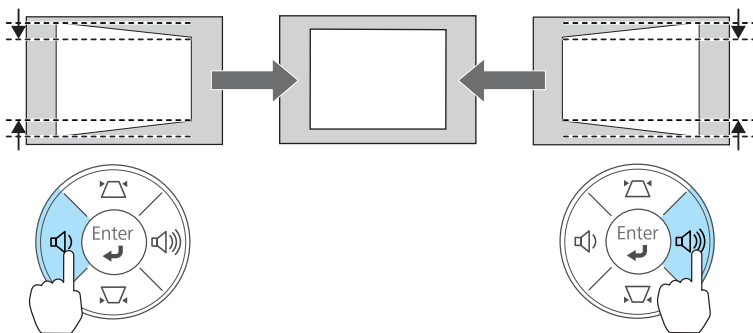

Vous pouvez également définir la fonction H/V-Keystone dans le menu Configuration.

☛ Réglage - Keystone - H/V-Keystone p.72

## Quick Corner

Cette fonction vous permet de corriger manuellement les quatre coins de l'image projetée, séparément.

**1** Appuyez sur le bouton [Menu] pendant la projection.

☛ "Utilisation du menu Configuration" p.67

Utilisation de la télécommande

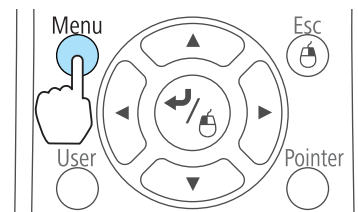

Utilisation du panneau de configuration

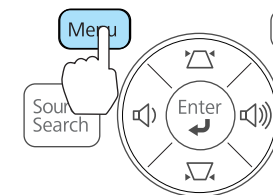

**2** Sélectionnez **Keystone** dans **Réglage**.

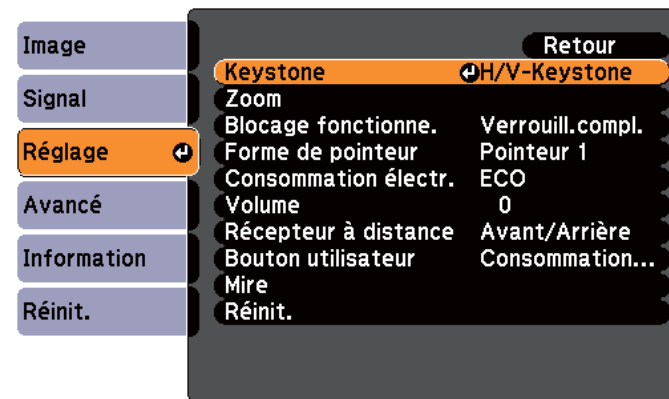

[Esc]:Retour [◄]:Sélection [↵]:Entrée [Menu]:Quitt.

**3** Choisissez **Quick Corner**, puis appuyez sur le bouton [↵].

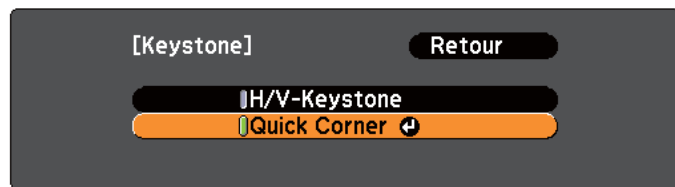

[Esc]:Retour [◆]:Sélection [⏏]:Entrée [Menu]:Quitt.

- 4** À l'aide des boutons [↶], [↷], [↵] et [↶] de la télécommande ou des boutons [↶], [↷], [↵] et [↶] (ou des boutons [Wide]/[Tele]) du panneau de configuration, sélectionnez le coin à corriger, puis appuyez sur le bouton [↵].

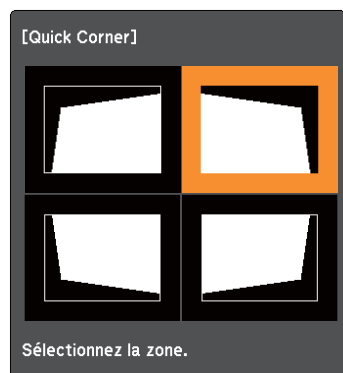

[◆ / ◀] :Sélection  
 [⏏] :Entrée  
 [Esc] :Retour (appuyez pendant deux secondes pour réinitialiser/activer)

- 5** À l'aide des boutons [↶], [↷], [↵] et [↶] de la télécommande ou des boutons [↶], [↷], [↵] et [↶] (ou des boutons [Wide]/[Tele]) du panneau de configuration, corrigez la position du coin.

Lorsque vous appuyez sur le bouton [↵], l'écran de l'étape 4 s'affiche.

Si le message "Plus de déplacement." apparaît, vous ne pouvez plus régler la forme dans la direction indiquée par le triangle gris.



- 6** Si nécessaire, répétez les étapes 4 et 5 pour régler les autres coins.
- 7** Quand vous avez terminé, appuyez sur le bouton [Esc] pour quitter le menu de correction.

Etant donné que **Keystone** a été réglé sur **Quick Corner**, l'écran de sélection du coin illustré à l'étape 4 est affiché lorsque vous appuyez sur les boutons [↶] et [↷] du panneau de configuration. Réglez **Keystone** sur **H/V-Keystone** pour exécuter une correction horizontale et verticale à l'aide des boutons [↶] et [↷] du panneau de commande.



Si vous maintenez le bouton [Esc] enfoncé pendant environ deux secondes alors que l'écran de sélection de coin de l'étape 4 est affiché, l'écran suivant apparaît.

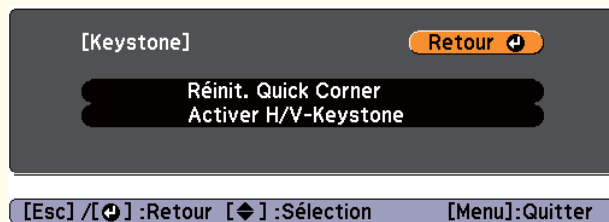

**Réinit. Quick Corner** : réinitialise les corrections apportées à l'aide de Quick Corner.

**Activer H/V-Keystone** : active la méthode de correction H/V-Keystone.

☛ "Menu Réglage" p.72

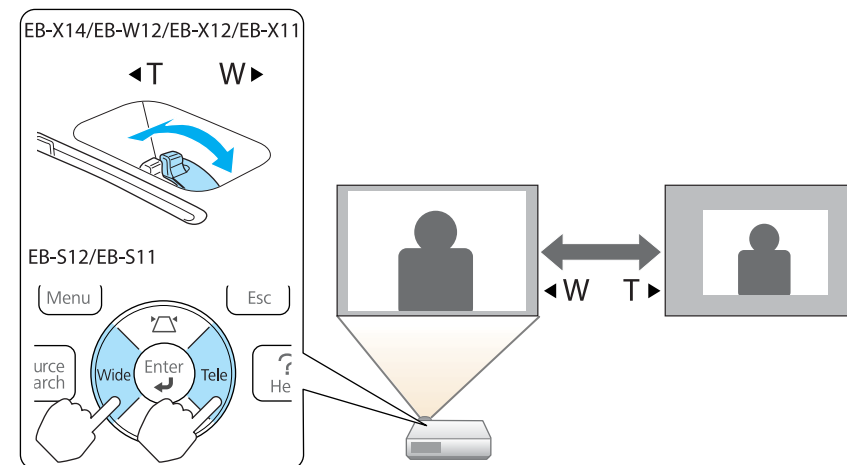

## Réglage de la taille de l'image

EB-X14/EB-W12/EB-X12/EB-X11

Tournez la bague de zoom pour régler la taille de l'image projetée.

EB-S12/EB-S11

Régalez à l'aide des boutons [Wide]/[Tele] du panneau de configuration.

Wide : augmente la taille de l'image projetée.

Tele : réduit la taille de l'image projetée.

## Réglage de la position de l'image

Appuyez sur le levier de réglage du pied pour déplier ou replier le pied réglable avant. Vous pouvez régler la position de l'image en inclinant le projecteur jusqu'à 12 degrés.

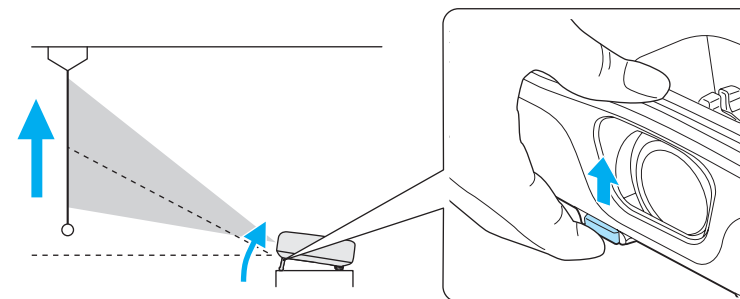

Plus l'angle d'inclinaison est important et plus la mise au point est difficile. Installez le projecteur de sorte que l'angle d'inclinaison possible soit faible.



## Réglage de l'inclinaison horizontale

Dépliez et repliez le pied arrière pour régler l'inclinaison horizontale du projecteur.

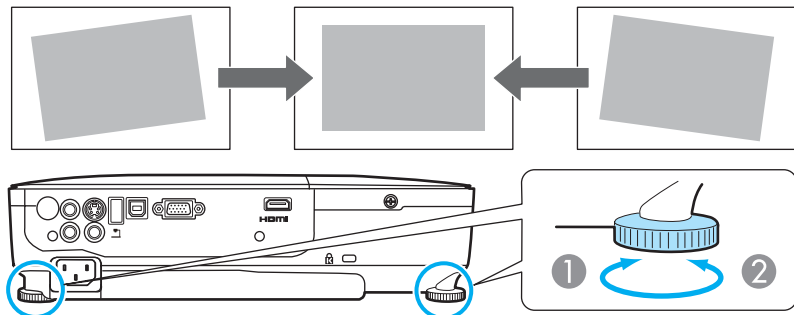

- ① Dépliez le pied arrière.
- ② Repliez le pied arrière.

## Correction de la mise au point

Vous pouvez corriger la mise à l'aide de la bague de mise au point.

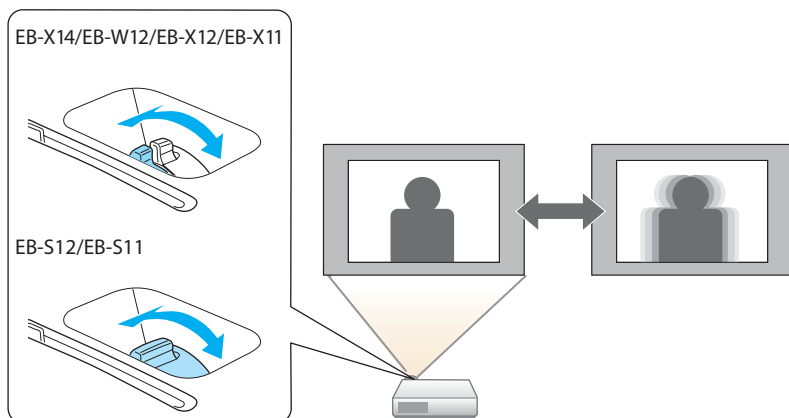

## Réglage du volume

Vous pouvez régler le volume selon l'une des méthodes suivantes.

- Appuyez sur le bouton [Volume] du panneau de commande ou de la télécommande pour régler le volume.
  - [<] Réduit le volume.
  - [>] Augmente le volume.

### Utilisation de la télécommande

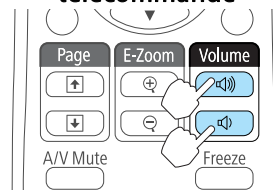

### Utilisation du panneau de configuration (EB-X14/EB-W12/EB-X12/EB-X11 uniquement)

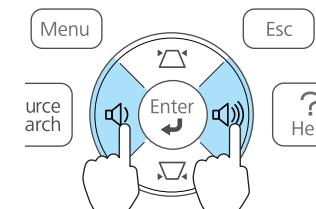

- Réglez le volume dans le menu Configuration.
  - ☛ Réglage - Volume [p.72](#)

### Attention

Ne lancez pas une projection avec un volume élevé. Un volume excessif soudain peut entraîner des problèmes auditifs. Réduisez toujours le volume avant l'extinction pour pouvoir l'augmenter progressivement lors de la mise en marche suivante.

## Sélection de la qualité de projection (sélection du Mode couleurs)

Vous pouvez obtenir aisément une qualité d'image optimale en choisissant le réglage correspondant le mieux à l'environnement dans lequel la

projection est effectuée. La luminosité de l'image varie en fonction du mode sélectionné.

Mode	Application
<b>Dynamique</b>	Ce mode est idéal en cas d'utilisation dans un local éclairé. C'est le mode le plus clair. Il reproduit parfaitement les tons sombres.
<b>Présentation</b>	Ce mode est idéal pour effectuer une présentation en couleur dans un local éclairé.
<b>Théâtre</b>	Idéal pour la projection d'un film dans un local sombre. Donne aux images une teinte naturelle.
<b>Photo*1</b>	Idéal pour la projection d'images fixes, comme des photos, dans un local éclairé. Les images sont vives et leur contraste accentué.
<b>Sports*2</b>	Idéal pour regarder une émission de télévision dans un local éclairé. Les images sont vives et très réalistes.
<b>sRGB</b>	Idéal pour les images conformes à la norme en matière de couleurs sRGB.
<b>Tableau noir</b>	Même si vous projetez sur un tableau noir (ou vert), ce réglage donne aux images une teinte naturelle, comme si elles étaient projetées sur un écran.
<b>Tableau blanc</b>	Idéal pour effectuer une présentation sur un tableau blanc.

\*1 Cette sélection est disponible uniquement si le signal d'entrée est RGB ou si la source est USB Display ou USB.

\*2 Cette sélection est disponible uniquement si le signal d'entrée est Vidéo component ou si la source d'entrée est Vidéo ou S-Vidéo.

À chaque pression sur le bouton [Color Mode], le Mode couleurs change et le nom du Mode couleurs s'affiche à l'écran.

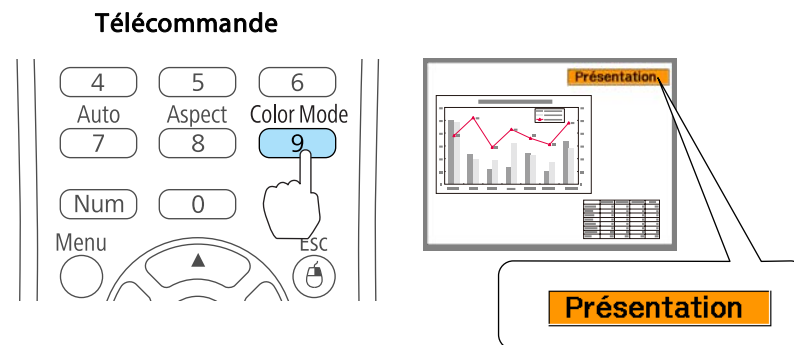

Vous pouvez régler le Mode couleurs dans le menu Configuration.  
**Image - Mode couleurs** p.69

## Réglage de l'Iris auto

En réglant automatiquement la luminance par rapport à la luminosité de l'image affichée, il vous permet de profiter d'images riches et profondes.

**1** Appuyez sur le bouton [Menu].

"Utilisation du menu Configuration" p.67

Utilisation de la télécommande

Utilisation du panneau de commande

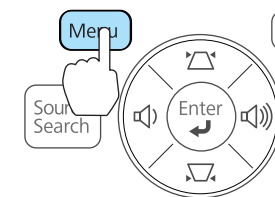
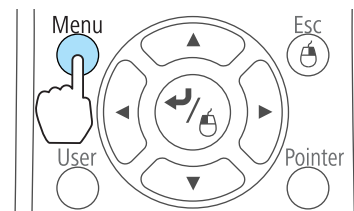

**2** Sélectionnez **Iris auto** dans **Image**.

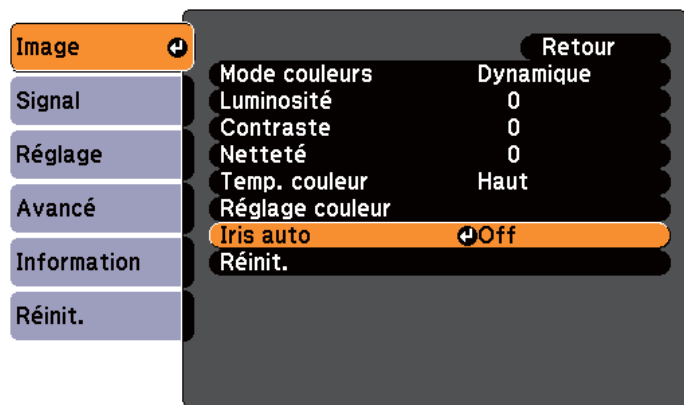

[Esc]:Retour [◀]:Sélection [▶]:Entrée [Menu]:Quitt.

**3** Sélectionnez **On**.

Le réglage est conservé pour chaque Mode couleurs.

**4** Appuyez sur le bouton [Menu] pour terminer le réglage.



La fonction Iris auto peut être réglée uniquement lorsque le **Mode couleurs** est **Dynamique** ou **Théâtre**.

## Modification du rapport L/H de l'image projetée

Vous pouvez modifier le Rapport L/H de l'image projetée pour l'adapter au type, au ratio hauteur/largeur et à la résolution des signaux d'entrée.

Les rapports L/H disponibles varient en fonction du signal d'image en cours de projection.

## Méthodes de modification

À chaque pression sur le bouton [Aspect] de la télécommande, le nom du rapport L/H s'affiche à l'écran et le rapport L/H change.

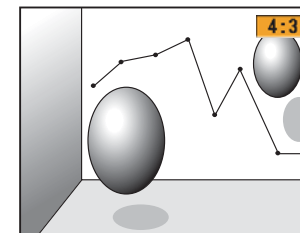
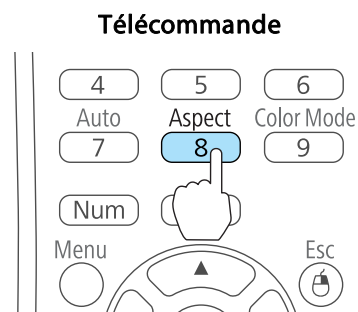

Vous pouvez régler le rapport L/H dans le menu Configuration.

☛ Signal - Aspect p.70

## Modification du rapport L/H

Projection d'images depuis les équipements vidéo ou le port HDMI (pour le modèle EB-W12)

À chaque pression sur le bouton [Aspect], le rapport L/H change dans cet ordre : **Normal** ou **Automatique**, **16:9**, **Complet**, **Zoom** et **Native**.

Exemple : signal d'entrée de 1080p (résolution : 1920 x 1080, rapport L/H : 16:9)

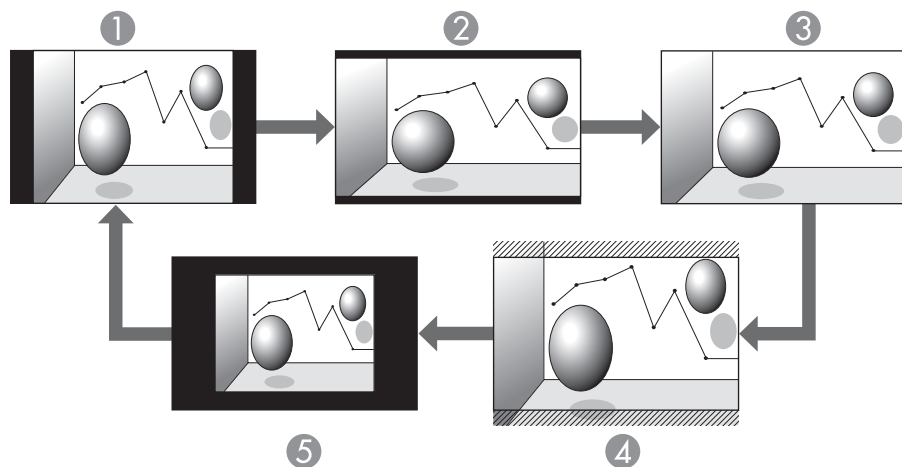

- ① Normal ou Automatique
- ② 16:9
- ③ Complet
- ④ Zoom
- ⑤ Native

Projection d'images à partir de l'équipement vidéo (pour le modèle EB-X14/EB-X12/EB-S12/EB-X11/EB-S11)

À chaque pression sur le bouton [Aspect], le rapport L/H change dans cet ordre : **4:3** et **16:9**.

Avec un signal en entrée de 720p/1080i et un rapport L/H réglé sur **4:3**, un zoom 4:3 est appliqué (les bords droit et gauche de l'image sont coupés).

Exemple : signal d'entrée de 720p (résolution : 1280 x 720, rapport L/H : 16:9)

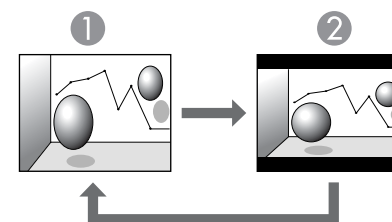

- ① 4:3
- ② 16:9

Projection d'images à partir du port HDMI (pour le modèle EB-X14/EB-X12)

À chaque pression sur le bouton Aspect, le rapport L/H change dans cet ordre : **Automatique**, **4:3** et **16:9**.

Exemple : signal d'entrée de 1080p (résolution : 1920 x 1080, rapport L/H : 16:9)

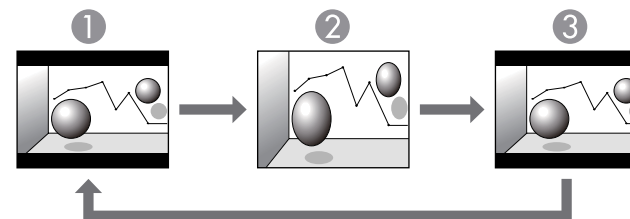

- ① Automatique
- ② 4:3
- ③ 16:9

Projection des images à partir d'un ordinateur

Voici des exemples de projection pour chaque rapport L/H.

## EB-W12

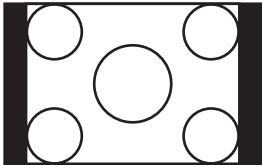
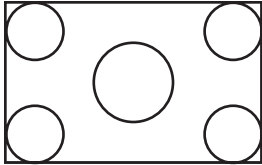
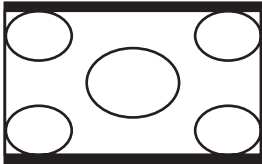
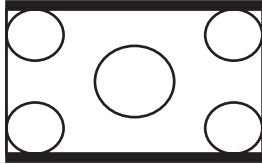
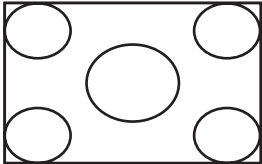
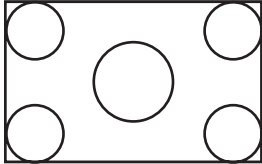
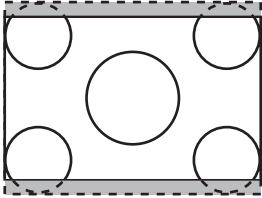
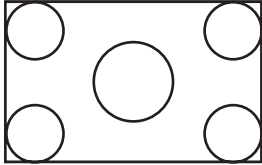
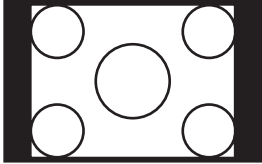
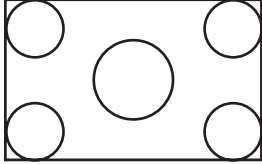
Rapport L/H	Signal entrée	
	XGA 1024 X 768 (4:3)	WXGA 1280 X 800 (16:10)
Normal		
16:9		
Complet		
Zoom		
Native		

## EB-X14/EB-X12/EB-S12/EB-X11/EB-S11

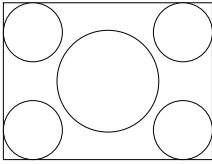
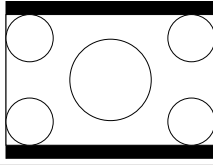
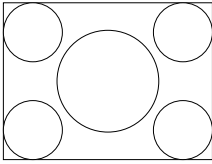
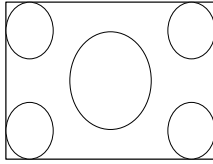
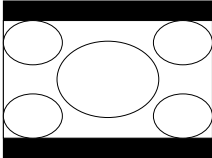
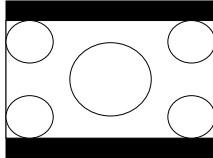
Rapport L/H	Signal entrée	
	XGA 1024 X 768 (4:3)	WXGA 1280 X 800 (16:10)
Normal		
4:3		
16:9		



Si des parties de l'image sont manquantes, choisissez **Large** ou **Normal** dans la section **Résolution** du menu Configuration, selon le format de l'écran de l'ordinateur.

☛ Signal - Résolution [p.70](#)



## Fonctions Utiles

Ce chapitre fournit des conseils utiles pour la réalisation de présentations et présente les fonctions de sécurité.

## Projection sans ordinateur (Diaporama)

En connectant un périphérique de stockage USB, une mémoire USB ou un disque dur USB par exemple, à l'ordinateur, vous pouvez projeter les fichiers stockés sur le périphérique sans recourir à un ordinateur. Cette fonction est baptisée Diaporama.



- Vous ne pourrez peut-être pas utiliser des périphériques de stockage USB contenant des fonctions de sécurité.
- Vous pouvez corriger la distorsion trapézoïdale pendant la projection d'un Diaporama, même si vous appuyez sur les boutons [↖] et [↘] du panneau de configuration.

## Caractéristiques des fichiers pouvant être projetés à l'aide d'un Diaporama

Type	Type de fichier (extension)	Remarques
Image	.jpg	Les images suivantes ne peuvent pas être projetées : - Formats en mode de couleur CMJN - Formats progressifs - Images d'une résolution supérieure à 8192x8192 En raison des caractéristiques des fichiers JPEG, les images peuvent ne pas être projetées correctement si le taux de compression est trop élevé.
	.bmp	Impossible de projeter des images avec une résolution supérieure à 1280x800.
	.gif	<ul style="list-style-type: none"> <li>• Impossible de projeter des images avec une résolution supérieure à 1280x800.</li> <li>• Impossible de projeter des GIF animés.</li> </ul>
	.png	Impossible de projeter des images avec une résolution supérieure à 1280x800.



- Lorsque vous connectez un disque dur compatible USB, veillez à brancher l'adaptateur secteur fourni avec le disque dur.
- Le projecteur ne prend pas en charge certains systèmes de fichiers. Utilisez donc un support qui a été formaté en Windows.
- Formatez le support en FAT16/32.

## Exemples de diaporama

### Projection d'images stockées dans une mémoire USB



☛ "Projection de l'image sélectionnée" [p.49](#)

☛ "Projection des fichiers image d'un dossier en séquence (Diaporama)" [p.50](#)

## Méthodes d'utilisation d'un Diaporama

Les étapes décrites ci-dessous sont basées sur l'utilisation de la télécommande. Vous pouvez toutefois exécuter des opérations identiques à l'aide du panneau de commande.

## Démarrage du diaporama





**1** Basculez la source sur USB.  
 ☛ "Passage à l'image cible à l'aide de la télécommande" [p.32](#)

**2** Connectez le périphérique de stockage USB ou l'appareil photo numérique au projecteur.

☛ "Connexion de périphériques USB" [p.26](#)

Le Diaporama démarre et l'écran de la liste de fichiers s'affiche.

- Les fichiers JPEG sont représentés par des vignettes (le contenu du fichier est affiché en miniature).
- Les autres fichiers ou dossiers sont affichés sous la forme d'icônes, comme indiqué dans le tableau suivant.

icône	Fichier	icône	Fichier
	Fichiers JPEG*		Fichiers BMP
	Fichiers GIF		Fichiers PNG

\* Lorsqu'un fichier ne peut pas être représenté par une vignette, il est représenté par une icône.



- Vous pouvez également insérer une carte mémoire dans un lecteur de carte USB puis connecter le lecteur au projecteur. Certains lecteurs de cartes USB disponibles dans le commerce peuvent toutefois ne pas être compatibles avec le projecteur.
- Si l'écran suivant (fenêtre Sélectionner un lecteur) s'affiche, appuyez sur les boutons [▲], [▼], [←] et [→] pour sélectionner le lecteur que vous souhaitez utiliser, puis appuyez sur le bouton [↵].

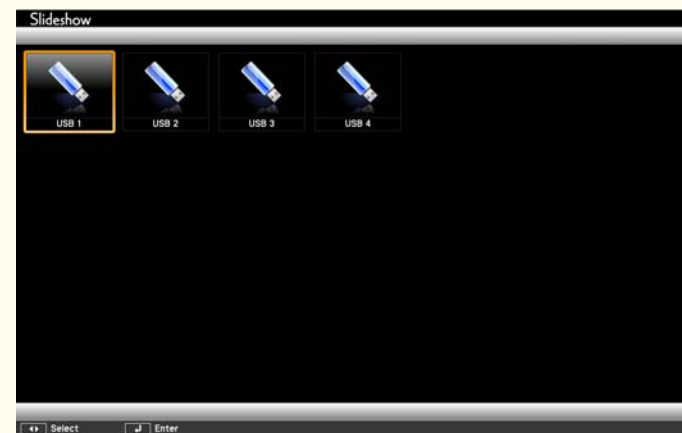

- Pour afficher la fenêtre Sélectionner un lecteur, positionnez le curseur sur **Sélectionner un lecteur** en haut de la fenêtre de la liste de fichiers, puis appuyez sur le bouton [↵].

## Projection d'images

**1** Utilisez les boutons [▲], [▼], [←] et [→] pour sélectionner le fichier ou le dossier que vous souhaitez projeter.





Si aucun des fichiers et dossiers ne s'affiche dans la fenêtre en cours, appuyez sur le bouton [↓] de la télécommande ou placez le curseur sur le bouton **Page suivante** au bas de la fenêtre et appuyez sur le bouton [↵].

Pour revenir à la fenêtre précédente, appuyez sur le bouton [↑] de la télécommande ou placez le curseur sur le bouton **Page précédente** en haut de la fenêtre et appuyez sur le bouton [↵].

## 2 Appuyez sur le bouton [↵].

L'image sélectionnée est affichée.

Lorsqu'un dossier est sélectionné, les fichiers qu'il contient sont affichés. Pour revenir à la fenêtre précédente, placez le curseur sur le bouton **Haut page** et appuyez sur le bouton [↵].

### Rotation des images

Vous pouvez faire pivoter les images par incréments de 90°. La fonction de rotation est également disponible pendant un Diaporama.

## 1 Lisez les images ou exécutez le Diaporama.

## 2 Pendant la projection, appuyez sur le bouton [⏮] ou [⏭].

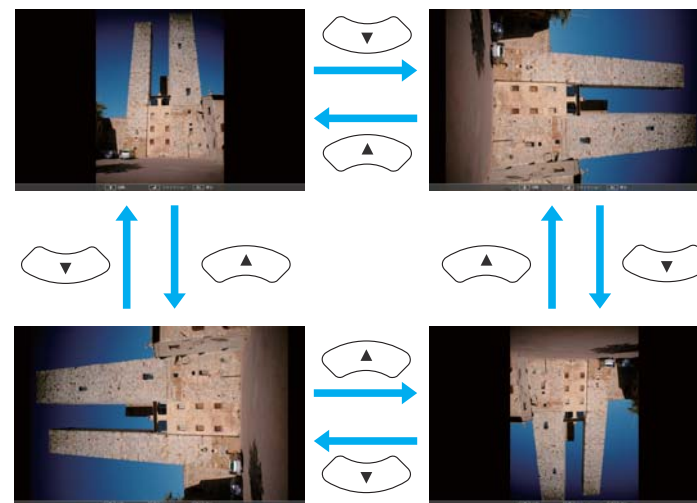

### Arrêt du diaporama

Pour fermer le Diaporama, déconnectez le périphérique USB du port USB du projecteur. Dans le cas d'appareils photo numériques, disques durs, etc., mettez le périphérique hors tension puis retirez-le.

### Projection de l'image sélectionnée

#### Attention

Ne débranchez pas le périphérique de stockage USB s'il est en cours d'utilisation. Le Diaporama risquerait de ne pas fonctionner correctement.

- 1 Démarrez le Diaporama.  
L'écran de la liste de fichiers s'affiche.  
☛ "Démarrage du diaporama" p.48

- 2 Appuyez sur les boutons [⏪], [⏩], [⏴] et [⏵] pour sélectionner le fichier image que vous souhaitez projeter.



- 3 Appuyez sur le bouton [↵].  
L'image est affichée.



☛ Appuyez sur les boutons [⏴] [⏵] pour passer au fichier image suivant ou précédent.

- 4 Appuyez sur le bouton [Esc] pour revenir à l'écran de la liste de fichiers.

## Projection des fichiers image d'un dossier en séquence (Diaporama)

Vous pouvez projeter les fichiers image d'un dossier dans l'ordre, l'un après l'autre. Cette fonction est baptisée Diaporama. Procédez comme suit pour exécuter le Diaporama :

☛ Pour changer automatiquement les fichiers lors de l'exécution du Diaporama, réglez la **Fréq. défilement** dans **Option** du Diaporama sur toute valeur différente de **Non**. Le réglage par défaut est de 3 secondes.  
☛ "Paramètres d'affichage des fichiers image et paramètres de fonctionnement du Diaporama" p.51

- 1 Démarrez le Diaporama.  
L'écran de la liste de fichiers s'affiche.  
☛ "Démarrage du diaporama" p.48
- 2 Utilisez les boutons [⏪], [⏩], [⏴] et [⏵] pour placer le curseur sur le dossier du Diaporama à exécuter et appuyez sur le bouton [↵].

- 3** Sélectionnez **Diaporama** en bas à droite de l'écran de la liste de fichiers, puis appuyez sur le bouton [↵].

Le Diaporama démarre et les fichiers image du dossier sont automatiquement projetés dans l'ordre, l'un après l'autre.

Lorsque le dernier fichier a été projeté, la liste des fichiers est à nouveau affichée automatiquement. Si vous réglez **Lecture continue** sur **On** dans la fenêtre Option, la projection se fait en boucle.

☛ "Paramètres d'affichage des fichiers image et paramètres de fonctionnement du Diaporama" p.51

Vous pouvez, pendant la projection d'un Diaporama, passer à la fenêtre suivante, revenir à la précédente ou arrêter la lecture.



Si **Fréq. défilement** de l'écran Option est réglé sur **Non**, les fichiers ne changent pas automatiquement lorsque vous sélectionnez Voir Diaporama. Appuyez sur le bouton [↵], [↵] ou [⏏] pour passer au fichier suivant.

Vous pouvez utiliser les fonctions suivantes lors de la projection d'un fichier d'image avec Slideshow.

- Freeze
  - ☛ "Arrêt sur image (Freeze)" p.52
- Pause A/V
  - ☛ "Arrêt momentané de l'image et du son (Pause A/V)" p.52
- E-Zoom
  - ☛ "Agrandissement d'une partie de l'image (E-Zoom)" p.54

## Paramètres d'affichage des fichiers image et paramètres de fonctionnement du Diaporama

Vous pouvez définir l'ordre d'affichage des fichiers ainsi que les paramètres de fonctionnement du Diaporama dans l'écran Option.

- 1** Appuyez sur les boutons [⏪], [⏩], [⏴] et [⏵] pour placer le curseur sur le dossier dans lequel vous souhaitez définir les conditions d'affichage et appuyez sur le bouton [Esc]. Sélectionnez **Option** dans le sous-menu qui s'affiche, puis appuyez sur le bouton [↵].
- 2** Quand l'écran Option suivant s'affiche, réglez chacun des éléments. Activez les réglages en plaçant le curseur sur l'élément voulu et en appuyant sur le bouton [↵].

Le tableau suivant indique les détails de chaque élément.



<b>Ordre d'affichage</b>	Vous pouvez choisir d'afficher les fichiers classés par <b>Ordre des noms</b> ou par <b>Ordre des dates</b> .
<b>Ordre de classement</b>	Vous pouvez choisir de trier les fichiers par ordre <b>Croissant</b> ou <b>Décroissant</b> .

<b>Lecture continue</b>	Vous pouvez définir si le Diaporama doit être répété.
<b>Fréq. défilement</b>	Vous pouvez définir la durée pendant laquelle un fichier est affiché lors de l'exécution de la fonction Diaporama. Vous pouvez définir un temps entre 0 seconde ( <b>Non</b> ) et 60 secondes. Si vous sélectionnez <b>Non</b> , la lecture automatique est désactivée.
<b>Effet</b>	Vous pouvez définir les effets à l'écran lors du changement de diapositive.

**3** Lorsque vos réglages sont terminés, utilisez les boutons [↵], [←], [→] et [↵] pour placer le curseur sur **OK** et appuyez sur le bouton [↵].

Les réglages sont appliqués.

Si vous ne désirez pas appliquer les réglages, placez le curseur sur le bouton **Annuler**, puis appuyez sur le bouton [↵].

## Arrêt momentané de l'image et du son (Pause A/V)

Cette fonction vous permet d'attirer l'attention du public sur votre commentaire, mais aussi de masquer certaines opérations telles que le changement de fichiers dans le cas d'une présentation à partir d'un ordinateur.



Chaque pression sur le bouton [A/V Mute], ainsi que chaque ouverture/fermeture de cache de l'objectif, active ou désactive la fonction Pause A/V.

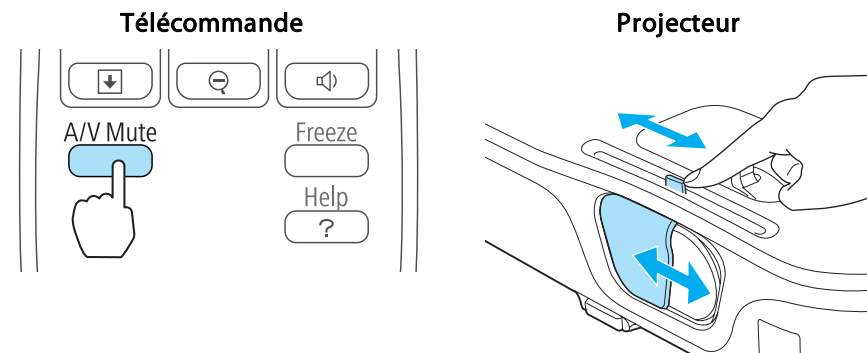

- Pendant la projection d'images animées, les images et le son sont toujours lus par la source lorsque la fonction Pause A/V est activée. Il est impossible de reprendre la projection à l'endroit où la fonction Pause A/V a été activée.
- Vous pouvez sélectionner l'écran affiché lorsque le bouton [A/V Mute] est appuyé dans le menu Configuration.
  - ☛ **Avancé - Affichage - Pause A/V p.73**
- Lorsque le volet de pause A/V est fermé pendant environ 30 minutes, le Minut cache objectif est activé et l'appareil est automatiquement mis hors tension. Si vous ne souhaitez pas activer Minut cache objectif, réglez **Minut cache objectif** sur **Off**.
  - ☛ **Avancé - Fonctionnement - Minut cache objectif p.73**
- La lampe reste allumée durant la Pause A/V, ce qui augmente la durée d'utilisation cumulée de la lampe.

## Arrêt sur image (Freeze)

Lorsque Freeze est activé pour les images animées, l'image gelée est toujours projetée sur l'écran, ce qui vous permet de projeter une séquence animée

image par image comme s'il s'agissait d'une séquence de photos. Vous pouvez en outre effectuer des opérations telles qu'un changement de fichiers, lors d'une projection à partir d'un ordinateur, sans projeter d'images si vous activez Freeze au préalable.

Chaque pression sur le bouton [Freeze] active ou désactive la fonction Freeze.

## Télécommande

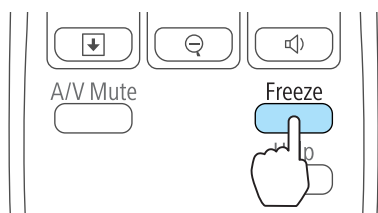

- La lecture audio n'est pas interrompue.
- Pendant la projection d'images animées, les images sont toujours lues alors que l'écran est arrêté. Il est impossible de reprendre la projection à l'endroit où l'écran a été arrêté.
- Si vous appuyez sur le bouton [Freeze] alors que le menu Configuration ou l'écran d'aide est affiché, le menu ou l'écran d'aide affiché est fermé.
- La fonction Freeze peut fonctionner en combinaison avec la fonction E-Zoom.



## 1 Affichez le pointeur.

À chaque fois que vous appuyez sur le bouton [Pointer], le pointeur s'affiche ou disparaît.

## Télécommande

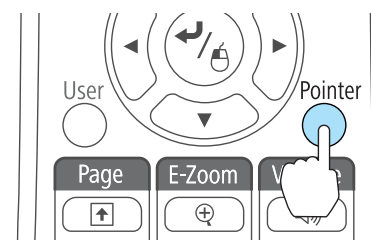

## Fonction Pointeur (Pointeur)

Cette fonction vous permet de déplacer un pointeur sur l'image projetée, de manière à attirer l'attention sur un élément.

**2** Déplacez le pointeur (↖↗).

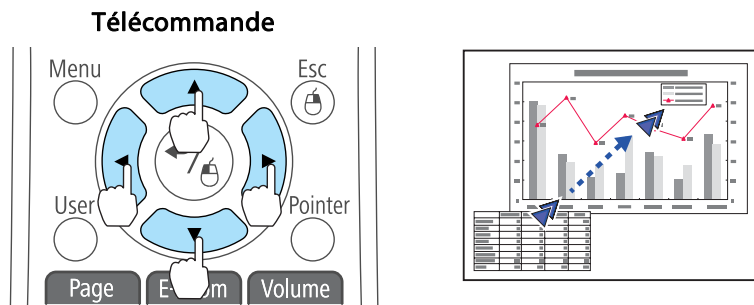

Lorsque vous appuyez sur une quelconque paire de boutons adjacents [↖], [↗], [↘] et [↙] simultanément, vous pouvez déplacer le pointeur en diagonale.



Vous pouvez sélectionner la forme du pointeur dans le menu Configuration.

☛ Réglage - Forme de pointeur p.72

## Agrandissement d'une partie de l'image (E-Zoom)

Cette fonction vous permet d'agrandir une image, par exemple un graphique ou un tableau, de manière à mieux en voir les détails.

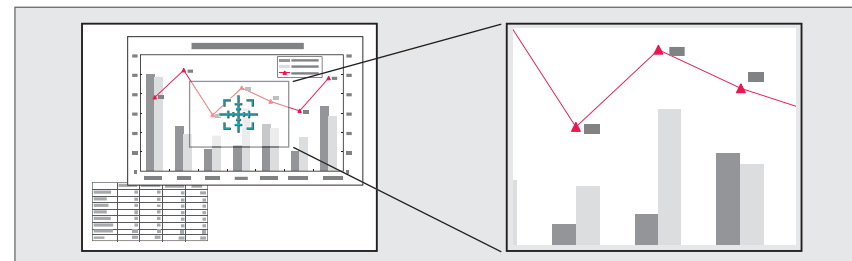

**1** Démarrez la fonction E-Zoom.

Appuyez sur le bouton [⊕] pour fermer la croix (⊞).

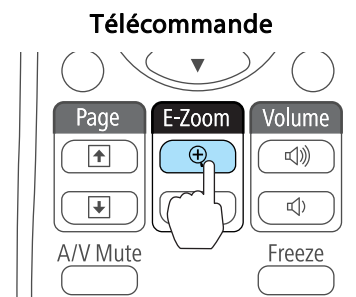



- 2** Déplacez la croix (⊕) sur la partie de l'image à agrandir.

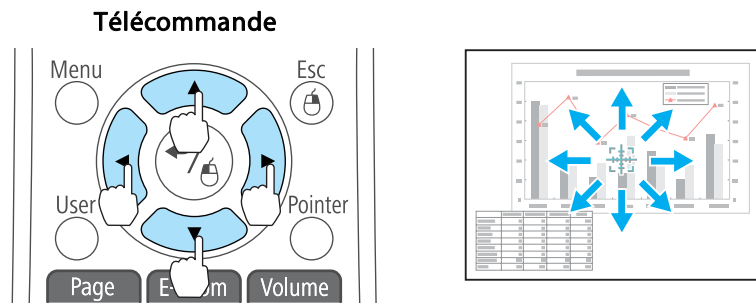

Lorsque vous appuyez sur une quelconque paire de boutons adjacents [↖], [↘], [↙] et [↗] simultanément, vous pouvez déplacer le pointeur en diagonale.

- 3** Effectuez l'agrandissement.

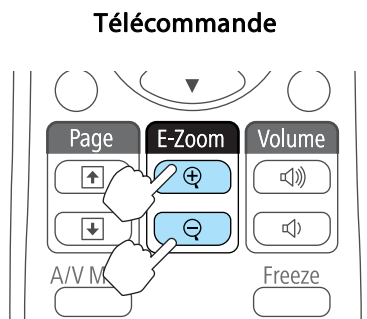

Bouton [⊕] : Chaque pression sur le bouton provoque l'agrandissement de la zone. Vous pouvez effectuer un agrandissement rapide en maintenant le bouton enfoncé.

Bouton [⊖] : Réduit les images qui ont été agrandies.

Bouton [Esc] : Annule le zoom électronique.



- Le taux d'agrandissement est affiché à l'écran. La zone sélectionnée peut être agrandie de 1 à 4 fois, en 25 incréments.
- Pendant la projection agrandie, appuyez sur les boutons [↖], [↘], [↙] et [↗] pour faire défiler l'image.

## Utilisation de la télécommande pour contrôler le pointeur de la souris (Souris Sans Fil)

Vous pouvez contrôler le pointeur de la souris de l'ordinateur depuis la télécommande du projecteur. Cette fonction est baptisée Souris Sans Fil.

Les systèmes d'exploitation suivants sont compatibles avec la fonction Souris Sans Fil.

	Windows	Mac OS
<b>Système d'exploitation</b>	Windows 98 Windows 98 SE Windows Me Windows 2000 Windows XP Windows Vista Windows 7	Mac OS X 10.3.x Mac OS X 10.4.x Mac OS X 10.5.x Mac OS X 10.6.x

\* Il peut s'avérer impossible d'utiliser la fonction Souris Sans Fil avec certaines versions des systèmes d'exploitation.

Procédez comme suit pour activer la fonction Souris Sans Fil.

- 1** Connectez le projecteur à l'ordinateur à l'aide du câble USB.
  - ☛ "Connexion d'un ordinateur" [p.23](#)
- 2** Basculez la source sur l'un des paramètres suivants.
  - USB Display
  - Ordinateur
  - HDMI
  - ☛ "Passage à l'image cible à l'aide de la télécommande" [p.32](#)

Une fois le réglage effectué, le pointeur de la souris peut être contrôlé comme suit.

## Déplacement du pointeur de la souris

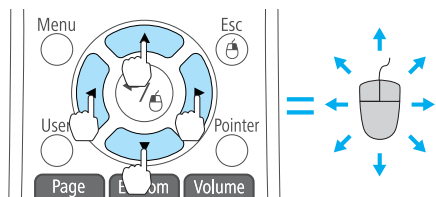

Boutons [↖][↗][↘][↙] :

Déplace le pointeur de la souris.

## Clics de souris

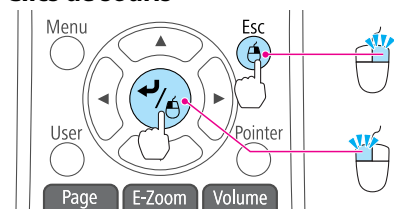

Bouton [Esc] : Clic droit.

Bouton [↶] : Clic gauche. Appuyez deux fois rapidement pour double-cliquer.

## Glisser-déplacer

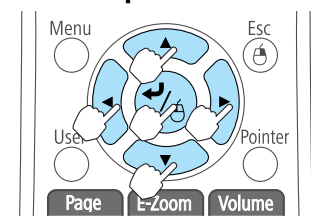

Tout en maintenant le bouton [↶] enfoncé, appuyez sur le boutons [↖], [↗], [↘] et [↙].

Relâchez le bouton [↶] quand vous vous trouvez à l'endroit désiré.

## Page Haut/Bas

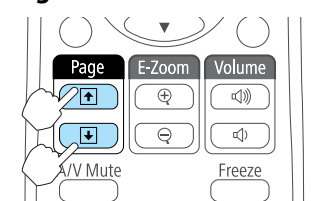

Bouton [⏪] : Passe à la page précédente.

Bouton [⏩] : Passe à la page suivante.



- Lorsque vous appuyez sur une quelconque paire de boutons adjacents [↖][↗], [↘][↙] et [↘][↙] simultanément, vous pouvez déplacer le pointeur en diagonale.
- Si les boutons de la souris sont inversés sur l'ordinateur, le fonctionnement des boutons de la télécommande sera lui aussi inversé.
- La fonction de souris sans fil ne s'applique dans les conditions suivantes.
  - Lorsque le menu Configuration ou un écran d'aide est affiché
  - Lorsque vous utilisez des fonctions autre que la fonction de souris sans fil (réglage du volume par exemple)
 Cependant, lorsque vous utilisez la fonction Zoom électronique ou Pointeur, la fonction de page précédente ou suivante est disponible.



## Enregistrement d'un logo d'utilisateur

Vous pouvez enregistrer l'image actuellement projetée sous la forme d'un logo d'utilisateur.



Lorsqu'un logo d'utilisateur a été enregistré, il n'est plus possible de rétablir le logo défini en usine.

- 1 Projetez l'image à enregistrer comme logo d'utilisateur, puis appuyez sur le bouton [Menu].

☛ "Utilisation du menu Configuration" p.67

Utilisation de la télécommande

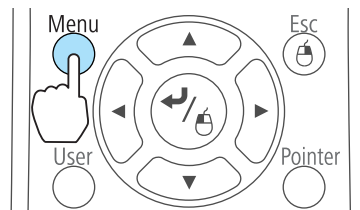

Utilisation du panneau de commande

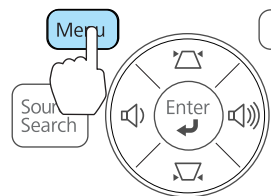

- 2 Sélectionnez **Logo d'utilisateur** dans **Avancé**.



[Esc]:Retour [◆]:Sélection [↵]:Entrée [Menu]:Quitt.



- Lorsque la fonction  **Protec. logo utilis.** de la section **Mot de passe protégé** est réglée sur **On**, un message vous informe qu'il est impossible de modifier le logo d'utilisateur. Vous pouvez apporter des modifications après avoir réglé  **Protec. logo utilis.** sur **Off**.

☛ "Gestion des utilisateurs (Mot de passe protégé)" p.59

- Si vous lancez la fonction **Logo d'utilisateur** alors qu'une fonction telle que Keystone, Zoom électronique, Aspect ou Régler zoom est activée, la fonction actuelle est temporairement annulée.

- 3 Quand le message "Accepter cette image comme logo utilisateur ?" s'affiche, choisissez **Oui**.



Lorsque vous appuyez sur le bouton [↵] de la télécommande ou du panneau de configuration, le format d'écran peut changer en fonction du signal afin qu'il s'adapte à la résolution du signal d'image.

**4** Déplacez cette zone pour choisir la partie de l'image à employer comme logo d'utilisateur.

Vous pouvez effectuer les mêmes opérations à l'aide du panneau de commande du projecteur.

### Télécommande

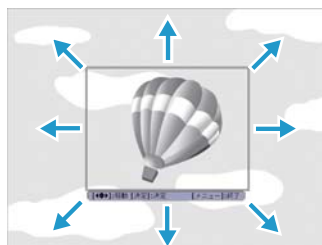
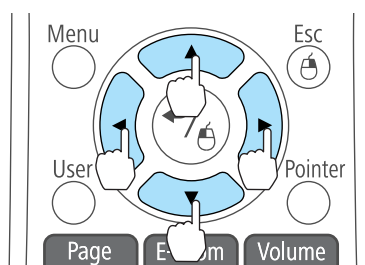

Vous pouvez enregistrer une zone de 400x300 points.

**5** Si vous appuyez sur le bouton [↩] et que le message "Sélectionner cette image ?" s'affiche, sélectionnez **Oui**.

**6** Sélectionnez le facteur de zoom dans l'écran de réglage du zoom.

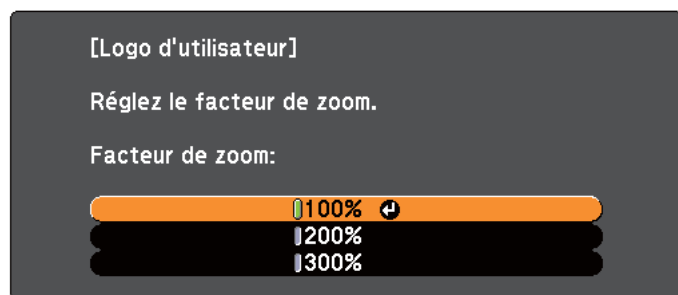

[Esc]:Retour [↩]:Sélection [↵]:Valid. [Menu]:Quitt.

**7** Quand le message "Sauvegarder l'image comme logo utilisateur ?" s'affiche, choisissez **Oui**.

L'image est enregistrée. Lorsque l'image est enregistrée, le message "Terminé." s'affiche.



- Lorsqu'un logo d'utilisateur est enregistré, il remplace le logo d'utilisateur précédent.
- La sauvegarde prend quelques instants. N'utilisez pas le projecteur ou l'un des appareils connectés pendant l'enregistrement, faute de quoi vous pourriez provoquer des défaillances.

Ce projecteur possède les fonctions de sécurité améliorées suivantes :

- **Mot de passe protégé**  
Vous pouvez restreindre le nombre de personnes pouvant utiliser le projecteur.
- **Blocage fonctionne.**  
Vous pouvez interdire aux personnes non autorisées de modifier les réglages du projecteur.  
☛ "Verrouillage des touches de fonctionnement (Blocage fonctionne.)" p.61
- **Systèmes de Sécurité**  
Ce projecteur est équipé du dispositif de sécurité antivol suivant.  
☛ "Systèmes de sécurité" p.63

## Gestion des utilisateurs (Mot de passe protégé)

Lorsque Mot de passe protégé est activé, les personnes qui ignorent le mot de passe ne peuvent pas utiliser le projecteur pour projeter des images, même s'il est allumé. En outre, le logo de l'utilisateur qui s'affiche quand vous allumez le projecteur ne peut pas être modifié. Ce principe fait office de fonction antivol, puisque le projecteur ne peut pas être utilisé s'il est volé. Au moment de l'achat, la fonction Mot de passe protégé n'est pas activée.

### Types de la fonction Mot de passe protégé

La fonction Mot de passe protégé comprend les deux modes suivants, qui peuvent être activés en fonction de la manière dont le projecteur est utilisé.

- **Protec. démarrage**  
Lorsque le mode **Protec. démarrage** est activé (**On**), vous devez entrer un mot de passe prédéfini lorsque le projecteur a été connecté et allumé (c'est également le cas pour Aliment. Directe). Si le mot de passe entré n'est pas correct, la projection ne démarre pas.

- **Protec. logo utilis.**

Ce mode interdit aux utilisateurs non autorisés de modifier le logo d'utilisateur enregistré, défini par le propriétaire du projecteur. Si le mode **Protec. logo utilis.** est **On**, les modifications de réglages suivantes pour le Logo d'utilisateur sont interdites :

- Capture d'un logo d'utilisateur
- Réglage de la fonction **Afficher le fond, Ecran démarrage** ou **Pause A/V** dans **Affichage**  
☛ **Avancé - Affichage** p.73

### Réglage de la fonction Mot de passe protégé

Procédez comme suit pour régler la fonction Mot de passe protégé :

- 1** Pendant la projection, maintenez le bouton [Freeze] enfoncé pendant environ cinq secondes.

Le menu Mot de passe protégé s'affiche.

#### Télécommande

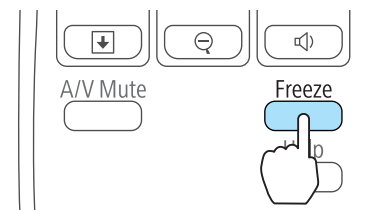



- Si la fonction Mot de passe protégé est déjà activée, vous êtes invité à entrer le mot de passe.  
Si le mot de passe entré est correct, le menu Mot de passe protégé s'affiche.
  - ☛ "Saisie du mot de passe" p.60
- Lorsque le mot de passe a été défini, apposez l'autocollant de protection par mot de passe sur le projecteur, à un endroit bien visible, de manière à décourager toute tentative de vol.
  - ☛ *Autocollant Protection Par Mot de Passe*

- 2** Sélectionnez le type de protection par mot de passe que vous souhaitez définir, puis appuyez sur le bouton [↵].

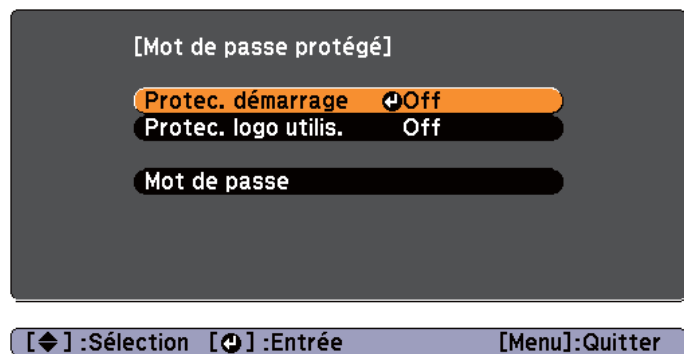

- 3** Choisissez **On**, puis appuyez sur le bouton [↵].  
Appuyez sur le bouton [Esc], l'écran affiché à l'étape 2 s'affiche de nouveau.

- 4** Définissez le mot de passe.

- (1) Choisissez **Mot de passe** puis appuyez sur le bouton [↵].
- (2) Lorsque le message "Changer le mot de passe ?" s'affiche, choisissez **Oui** puis appuyez sur le bouton [↵]. Le mot de passe par défaut est réglé sur « 0000 ». Remplacez-le par le mot de passe de votre choix. Si vous choisissez **Non**, l'écran affiché à l'étape 2 s'affiche à nouveau.

- (3) Tout en maintenant le bouton [Num] enfoncé, entrez un nombre à quatre chiffres à l'aide du pavé numérique. Le numéro s'affiche sous la forme « \*\*\*\* ». Lorsque vous entrez le quatrième chiffre, l'écran de confirmation s'affiche.

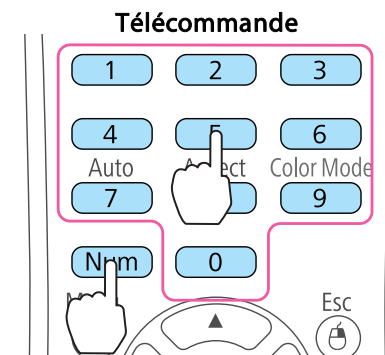

- (4) Entrez de nouveau le mot de passe.  
Le message "Mot de passe accepté." s'affiche.  
Si vous entrez un mot de passe incorrect, un message vous invite à l'entrer de nouveau.

### Saisie du mot de passe

Lorsque l'écran de saisie du mot de passe s'affiche, utilisez la télécommande pour entrer le mot de passe.

Tout en maintenant le bouton [Num] enfoncé, entrez le mot de passe en appuyant sur les touches du pavé numérique.

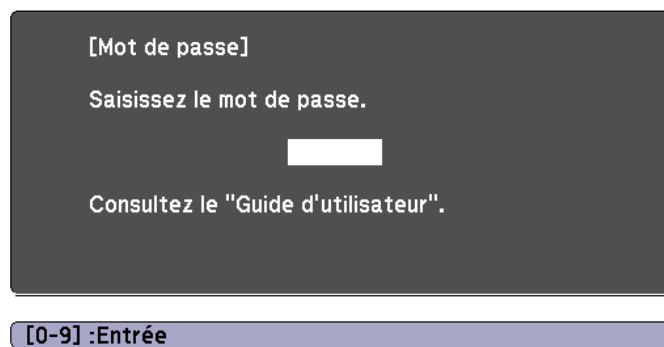

La fonction Mot de passe protégé est désactivée temporairement lorsque vous entrez le mot de passe approprié.

### Attention

- Si vous entrez un mot de passe incorrect trois fois de suite, le message "Le projecteur est verrouillé." s'affiche pendant environ cinq minutes, puis le projecteur passe en mode attente. Dans une telle situation, débranchez le cordon d'alimentation de la prise secteur puis rebranchez-le et rallumez le projecteur. Le projecteur affiche de nouveau l'écran de saisie du mot de passe, de manière à vous permettre d'entrer le mot de passe correct.
- Si vous avez oublié le mot de passe, notez le numéro « **Code de requête** : xxxxx » qui s'affiche à l'écran, puis contactez le bureau le plus proche, dont vous trouverez l'adresse dans le Liste des contacts pour projecteurs Epson.
  - ☛ [Liste des contacts pour projecteurs Epson](#)
- Si vous répétez l'opération ci-dessus et entrez un mot de passe incorrect trente fois de suite, le message suivant s'affiche et le projecteur n'accepte plus de saisie de mot de passe : "Le projecteur est verrouillé. Contactez Epson comme indiqué dans la documentation."
  - ☛ [Liste des contacts pour projecteurs Epson](#)

## Verrouillage des touches de fonctionnement (Blocage fonctionne.)

Utilisez l'une des fonctions suivantes pour verrouiller les boutons du panneau de commande.

- Verrouill.compl.  
Tous les boutons du panneau de commande sont verrouillés. Il est impossible d'effectuer la moindre action depuis le panneau de commande, y compris allumer ou éteindre l'appareil.
- Verrouill. fonc.  
Tous les boutons du panneau de commande sont verrouillés, à l'exception du bouton [⏻].

Cette fonction est utile, par exemple lors de manifestations pendant lesquelles la projection est effectuée avec toutes les touches inopérantes, ou dans des endroits tels que des écoles, afin de limiter le nombre de touches utilisables. Le projecteur peut toujours être utilisé à l'aide de la télécommande.

- 1 Appuyez sur le bouton [Menu] pendant la projection.

☛ "Utilisation du menu Configuration" p.67

#### Utilisation de la télécommande

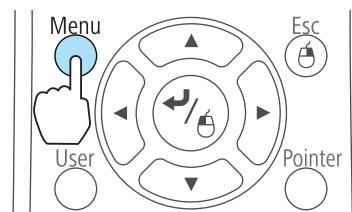

#### Utilisation du panneau de commande

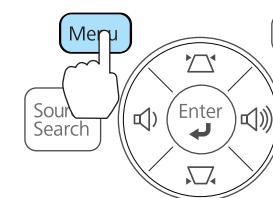

- 2 Sélectionnez **Blocage fonctionne.** dans **Réglage.**

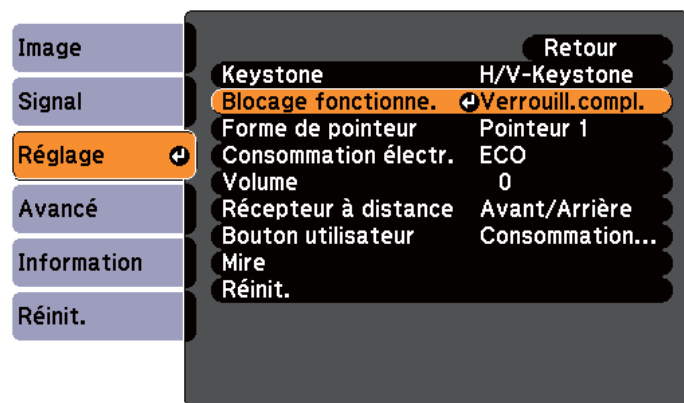

[Esc]:Retour [↓]:Sélection [↵]:Entrée [Menu]:Quitt.

- 3** Sélectionnez **Verrouill.compl.** ou **Verrouill. fonc.** selon votre choix.

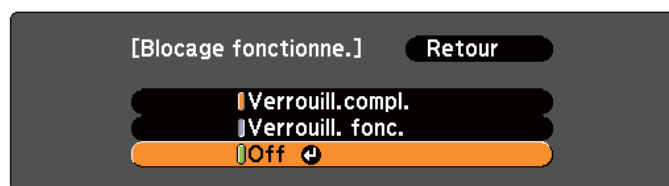

[Esc]:Retour [↓]:Sélection [↵]:Valid. [Menu]:Quitt.

- 4** Choisissez **Oui** lorsque le message de confirmation s'affiche.  
Les boutons du panneau de commande sont bloqués conformément au réglage choisi.



Vous pouvez annuler le blocage du panneau de commande des deux manières suivantes :

- Sélectionnez **Off** dans **Blocage fonctionne.**  
 **Réglage - Blocage fonctionne. p.72**
- Maintenez le bouton [↵] du panneau de configuration enfoncé pendant sept secondes. Un message s'affiche et le blocage est annulé.

## Systemes de sécurité

Ce projecteur est équipé des systèmes antivol suivants.

- Fente pour système de sécurité

La fente pour système de sécurité est compatible avec le système Microsaver Security System fabriqué par Kensington.

Consultez la section suivante pour plus d'informations sur le système Microsaver Security System.

☞ <http://www.kensington.com/>

- Point d'installation pour câble de sécurité

Un câble antivol, disponible dans le commerce, peut être glissé dans le point d'installation de manière à fixer le projecteur à un meuble ou une colonne.

### Installation du câble antivol

Insérez un câble antivol dans le trou d'installation.

Consultez la documentation du câble antivol pour savoir comment le verrouiller.

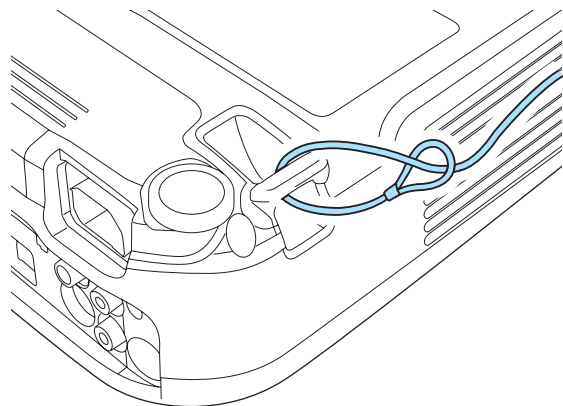

## Commandes ESC/VP21

Vous pouvez contrôler le projecteur depuis un périphérique externe à l'aide de ESC/VP21.

### Avant de démarrer

EB-X14/EB-W12/EB-X12/EB-S12

**1** Installez le pilote de communication USB (EPSON USB-COM Driver) sur votre ordinateur. Pour plus d'informations sur le pilote EPSON USB-COM, contactez votre revendeur local ou l'adresse la plus proche indiquée dans la Liste des contacts pour projecteurs Epson.

☛ [Liste des contacts pour projecteurs Epson](#)

**2** Réglez **USB Type B** sur **Link 21L** dans le menu Avancé.

☛ [Avancé - USB Type B p.73](#)

**3** Connectez le port USB de l'ordinateur au port USB (Type B) du projecteur à l'aide d'un câble USB.

La seconde fois, commencez à partir de l'étape 2.

EB-X11/EB-S11

Connectez le port série de l'ordinateur (D-Sub 9 broches) au port RS-232C du projecteur à l'aide d'un câble série PC.

• Forme du connecteur : D-Sub 9 broches (mâle)

• Nom du port d'entrée du projecteur : RS-232C

<Sur le projecteur>



<Sur l'ordinateur>

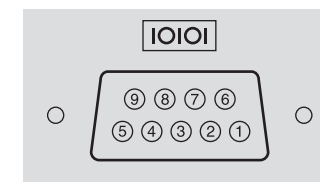

<Sur le projecteur>

(Câble série PC)

<Sur l'ordinateur>

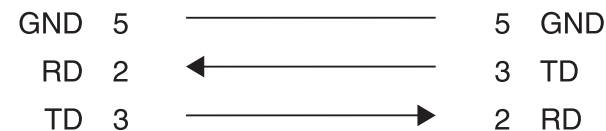

Nom du signal	Fonction
GND	Terre fil de signal
TD	Transmission données
RD	Réception données

### Liste des commandes

Lorsqu'il reçoit une commande de mise sous tension, le projecteur s'allume et passe en mode de préchauffage. Une fois sous tension, le projecteur renvoie un symbole deux-points « : » (3Ah).

Sur réception d'une commande, le projecteur l'exécute, renvoie l'invite deux-points « : », puis accepte la commande suivante.



Si le traitement des commandes se termine par une erreur, le projecteur émet un message d'erreur, puis le code « : » réapparaît.

Le contenu principal est répertorié ci-après.

Élément		Commande	
Mise sous/hors tension	On	PWR ON	
	Off	PWR OFF	
Sélection du signal	Ordinateur	Automatique	SOURCE 1F
		RGB	SOURCE 11
		Composantes	SOURCE 14
	HDMI		SOURCE 30
	Vidéo		SOURCE 41
	S-Vidéo		SOURCE 42
	USB Display		SOURCE 51
	USB		SOURCE 52
Pause A/V On/Off	On	MUTE ON	
	Off	MUTE OFF	

Ajout d'un code de CR (0Dh) à la fin de chaque commande puis transmission.

Pour plus d'informations, contactez votre revendeur local ou l'adresse la plus proche indiquée dans la Liste des contacts pour projecteurs Epson.

 [Liste des contacts pour projecteurs Epson](#)

## Protocole de communications

- Réglage du débit en bauds par défaut : 9600 ppp
- Longueur des données : 8 bits
- Parité : aucune
- Bit d'arrêt : 1 bit
- Contrôle de flux : aucun



# Menu Configuration

Ce chapitre explique comment utiliser le menu Configuration et ses fonctions.

Cette section explique comment utiliser le menu Configuration.

Les étapes décrites sont basées sur l'utilisation de la télécommande. Vous pouvez toutefois exécuter des opérations identiques à l'aide du panneau de commande. Les boutons que vous pouvez utiliser et leurs fonctions sont indiqués sous le menu.

## 1 Affichez l'écran du menu Configuration.

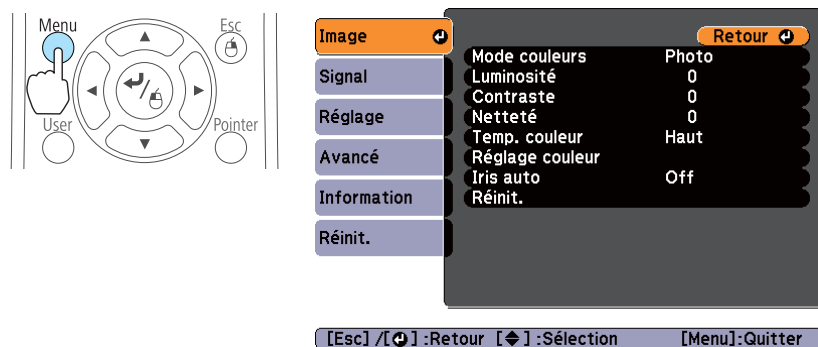

## 2 Sélectionnez un élément principal de menu.

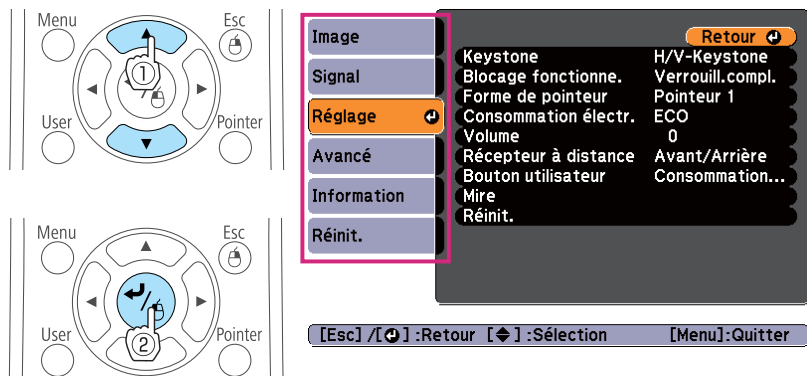

## 3 Sélectionnez un élément secondaire de menu.

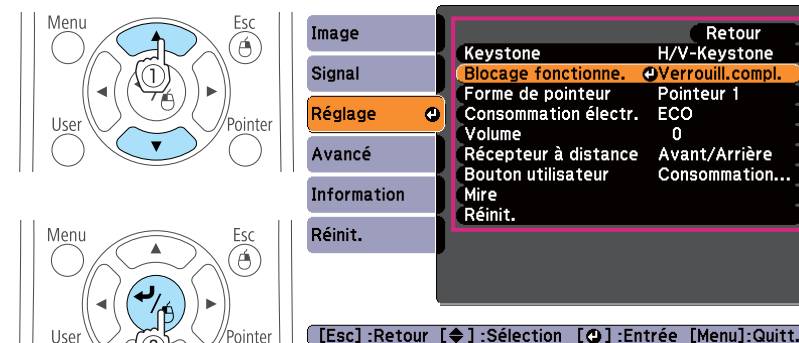

## 4 Modifiez les réglages.

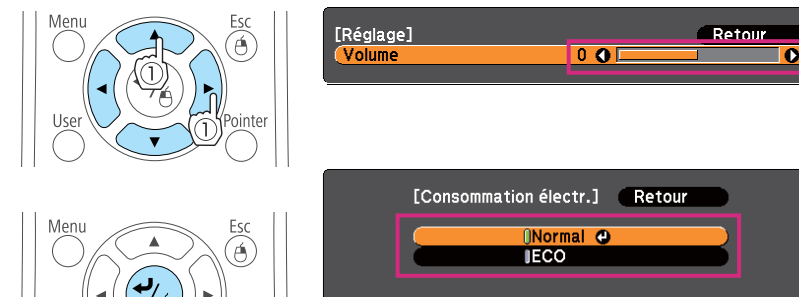

## 5 Appuyez sur le bouton [Menu] pour terminer le réglage.

## Tableau du menu Configuration

Les éléments que vous pouvez régler varient en fonction du modèle utilisé et du signal et de la source d'image en cours de projection.

Nom du menu principal	Nom du sous-menu	Valeur de l'élément ou du paramètre
Menu Image ☛ p.69	Mode couleurs	Dynamique, Présentation, Théâtre, Photo, Sports, sRGB, Tableau noir et Tableau blanc
	Luminosité	-24 à 24
	Contraste	-24 à 24
	Intensité couleur	-32 à 32
	Nuance	-32 à 32
	Netteté	-5 à 5
	Temp. couleur	Haut, Moyen et Bas
	Réglage couleur	Rouge : -16 à 16 Vert : -16 à 16 Bleu : -16 à 16
	Iris auto	On et Off
Menu Signal ☛ p.70	Ajustement Auto	On et Off
	Résolution	Automatique, Large et Normal
	Alignement	-
	Sync.	0 à 31
	Position	Haut, Bas, Gauche et Droite
	Progressif	Off, Vidéo et Film/Auto (EB-X14/EB-W12/EB-X12 uniquement) On et Off (EB-S12/EB-X11/EB-S11 uniquement)
	Réduction bruit	Off, NR1 et NR2

Nom du menu principal	Nom du sous-menu	Valeur de l'élément ou du paramètre
	Interv. vidéo HDMI	Automatique, Normal et Étendu
	Signal entrée	Automatique, RGB et Composantes
	Signal Vidéo	Automatique, NTSC, NTSC4.43, PAL, M-PAL, N-PAL, PAL60 et SECAM
	Aspect	Normal, Automatique, 4:3, 16:9, Complet, Zoom et Native
	Overscan	Automatique, Off, 4% et 8%
Menu Réglage ☛ p.72	Keystone	H/V-Keystone et Quick Corner
	Zoom	-
	Blocage fonctionne.	Verrou.complet, Verrouill. fonc et Off
	Forme de pointeur	Pointeur 1, 2 et 3
	Consommation électr.	Normal et ECO
	Volume	0 à 10
	Récepteur à distance	Avant/Arrière, Avant, Arrière et Off
	Bouton utilisateur	Réglage luminosité, Information, Progressif, Mire, Résolution
	Mire	-
Menu Avancé ☛ p.73	Affichage	Message, Afficher le fond, Ecran démarrage et Pause A/V
	Logo d'utilisateur	-
	Projection	Avant, Avant/Plafond, Arrière et Arrière/Plafond
	Fonctionnement	Aliment. Directe, Mode veille, Temps Mode veille, Minut cache objectif et Mode haute alt.

Nom du menu principal	Nom du sous-menu	Valeur de l'élément ou du paramètre
	Mode attente	Comm. activée et Comm. désactivée
	USB Type B	USB Display et Link 21L
	Langue	15 ou 35 langues*1
Menu Information menu ☛ p.74	Durée de lampe	-
	Source	-
	Signal entrée	-
	Résolution	-
	Signal Vidéo	-
	Taux rafraîchi.	-
	Info sync	-
	Etat	-
	Numéro de série	-
	Menu Réinit. ☛ p.75	Tout réinitialiser
Réinitial. durée lampe		-

\*1 Le nombre de langues prises en charge varie en fonction de la région où le projecteur est utilisé.

## Menu Image

Les éléments que vous pouvez régler varient en fonction du signal et de la source d'image en cours de projection. Les détails des réglages sont mémorisés pour chaque signal d'image.

☛ "Détection automatique des signaux d'entrée et modification de l'image projetée (Recherche de source)" p.31

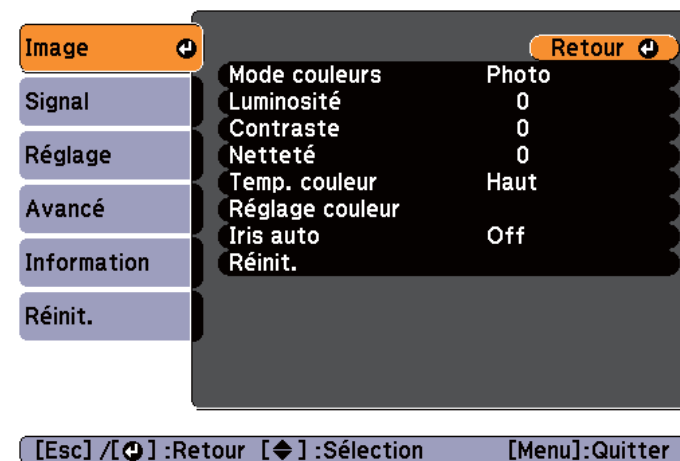

Sous-menu	Fonction
<b>Mode couleurs</b>	Permet de sélectionner la qualité d'image optimale pour votre environnement. ☛ "Sélection de la qualité de projection (sélection du Mode couleurs)" p.41
<b>Luminosité</b>	Permet d'ajuster la luminosité de l'image.
<b>Contraste</b>	Permet de régler la différence entre les zones claires et sombres des images.
<b>Intensité couleur</b>	Permet de régler l'intensité des couleurs des images.
<b>Nuance</b>	(L'ajustement est possible lorsqu'un signal vidéo en composantes est reçu en entrée. Si une vidéo composite ou un signal S-Vidéo est reçu en entrée, l'ajustement est possible uniquement si des signaux NTSC sont reçus en entrée.) Permet d'ajuster la teinte de l'image.
<b>Netteté</b>	Permet d'ajuster la netteté de l'image.

Sous-menu	Fonction
<b>Temp. couleur</b>	(Cet élément ne peut pas être sélectionné si <b>Mode couleurs</b> est réglé sur <b>sRGB</b> .) Permet d'ajuster la teinte globale des images. Vous pouvez régler les nuances en trois étapes : <b>Haut</b> , <b>Moyen</b> et <b>Bas</b> . L'image prend une teinte bleue lorsque <b>Haut</b> est sélectionné et une teinte rouge si <b>Bas</b> est sélectionné.
<b>Réglage couleur</b>	(Cet élément ne peut pas être sélectionné si <b>Mode couleurs</b> est réglé sur <b>sRGB</b> .) Vous pouvez régler l'intensité des couleurs <b>Rouge</b> , <b>Vert</b> et <b>Bleu</b> séparément.
<b>Iris auto</b>	(Cet élément ne peut être défini que si <b>Mode couleurs</b> est réglé sur <b>Dynamique</b> ou <b>Théâtre</b> ) Réglez sur <b>On</b> pour régler l'iris afin d'obtenir la luminosité optimale des images projetées. Le réglage est conservé pour chaque Mode couleurs. ☛ "Réglage de l'Iris auto" p.42
<b>Réinit.</b>	Rétablit les valeurs par défaut du menu <b>Image</b> . Consultez la section suivante pour rétablir les valeurs par défaut de tous les éléments de menu. ☛ "Menu Réinit." p.75

## Menu Signal

Les éléments que vous pouvez régler varient en fonction du signal et de la source d'image en cours de projection. Les détails des réglages sont mémorisés pour chaque signal d'image.



Vous ne pouvez pas effectuer de réglages dans le menu Signal si la source est USB Display ou USB.

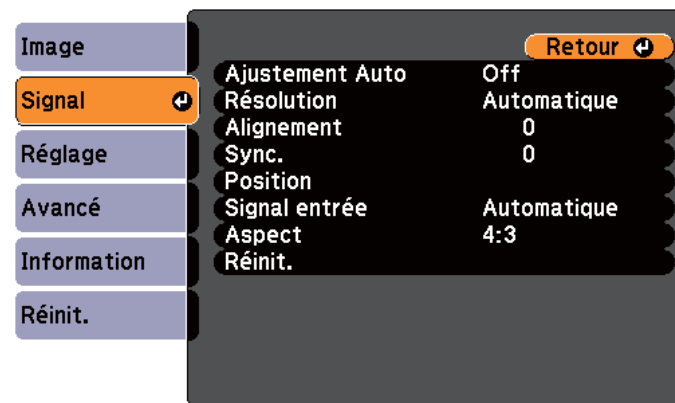

☛ "Détection automatique des signaux d'entrée et modification de l'image projetée (Recherche de source)" p.31



[Esc] / [⏪] : Retour [⏩] : Sélection [Menu] : Quitter

Sous-menu	Fonction
<b>Ajustement Auto</b>	Réglez sur <b>On</b> pour obtenir automatiquement le meilleur réglage de Alignement, Sync. et Position en cas de changement du signal d'entrée.
<b>Résolution</b>	Réglez sur <b>Automatique</b> pour régler automatiquement la résolution du signal d'entrée. Si les images ne sont pas projetées correctement avec le réglage <b>Automatique</b> , lorsqu'une partie de l'image est manquante par exemple, utilisez le réglage <b>Large</b> pour un écran large ou sur <b>Normal</b> pour des écrans 4:3 ou 5:4 en fonction de l'ordinateur connecté.
<b>Alignement</b>	Permet d'ajuster les images provenant d'un ordinateur si elles comportent des bandes verticales.
<b>Sync.</b>	Permet d'ajuster les images provenant d'un ordinateur si elles scintillent, sont floues ou comportent des interférences.
<b>Position</b>	Si une partie de l'image est manquante, cette fonction permet de déplacer la position d'affichage vers le haut, le bas, la gauche ou la droite, de manière à projeter l'image entière.



Sous-menu	Fonction
<b>Progressif</b>	<p>(Ce réglage ne peut être défini que lorsqu'une vidéo en composantes ou une vidéo RGB avec un signal entrelacé (480i/576i/1080i) est reçu. Ce réglage ne peut pas être défini lorsqu'un signal RVB numérique est reçu.)</p> <p><u>Entrelacé</u>  (i) le signal est converti en signal <u>Progressif</u>  (p). (conversion IP)</p> <ul style="list-style-type: none"> <li>Pour le modèle EB-X14/EB-W12/EB-X12                     <ul style="list-style-type: none"> <li><b>Off</b> : Idéal pour afficher des images comportant une grande quantité de mouvement.</li> <li><b>Vidéo</b>: Idéal pour les images vidéos générales.</li> <li><b>Film/Auto</b> : Ce réglage est idéal pour projeter des films vidéo, des images d'infographie et des animations.</li> </ul> </li> <li>Pour le modèle EB-S12/EB-X11/EB-S11                     <ul style="list-style-type: none"> <li><b>On</b> : Idéal pour afficher des images fixes.</li> <li><b>Off</b> : Idéal pour afficher des images comportant une grande quantité de mouvement.</li> </ul> </li> </ul>
<b>Réduction bruit (EB-X14/EB-W12/EB-X12 uniquement)</b>	<p>(Ceci ne peut pas être défini lorsqu'un signal RGB numérique est reçu ou lorsqu'un signal entrelacé est affichée alors que <b>Progressif</b> est réglé sur <b>Off</b>.)</p> <p>Il permet de lisser les images comportant des interférences. Il existe deux modes, dont vous pouvez sélectionner celui que vous préférez. Il est conseillé de définir ce réglage sur <b>Off</b> si vous affichez des sources d'image comportant très peu d'interférences, par exemple un DVD.</p>
<b>Interv. vidéo HDMI (EB-X14/EB-W12/EB-X12 uniquement)</b>	<p>Lorsque le port d'entrée HDMI du projecteur est connecté à un lecteur de DVD, la plage vidéo du projecteur est réglée selon les paramètres de plage vidéo du lecteur.</p>

Sous-menu	Fonction
<b>Signal entrée</b>	<p>Vous pouvez sélectionner un signal d'entrée à partir du port d'entrée Computer.</p> <p>Si vous choisissez <b>Automatique</b>, le signal d'entrée est réglé automatiquement en fonction de l'équipement connecté.</p> <p>Si les couleurs ne s'affichent pas correctement en mode <b>Automatique</b>, sélectionnez le signal approprié en fonction de l'équipement connecté.</p>
<b>Signal Vidéo</b>	<p>Vous pouvez sélectionner un signal d'entrée à partir d'un port Video. Si vous choisissez <b>Automatique</b>, les signaux vidéo sont reconnus automatiquement. Si des interférences apparaissent sur l'image ou si un problème survient, par exemple l'absence de toute image projetée en mode <b>Automatique</b>, sélectionnez le signal approprié en fonction de l'équipement connecté.</p>
<b>Aspect</b>	<p>Permet de définir le rapport L/H  des images projetées.</p> <p> "Modification du rapport L/H de l'image projetée" <a href="#">p.43</a></p>
<b>Overscan</b>	<p>Change le rapport L/H de l'image de sortie (la portée de l'image projetée). Vous pouvez définir le recadrage sur <b>Off</b>, <b>4%</b> ou <b>8%</b>. Lorsque la source est HDMI, l'option <b>Automatique</b> est disponible (EB-X14/EB-W12/EB-X12 uniquement). Lorsque <b>Automatique</b> est sélectionné, il passe automatiquement à <b>Off</b> ou <b>8%</b> en fonction du signal d'entrée.</p>
<b>Réinit.</b>	<p>Rétablit les valeurs par défaut de toutes les fonctions du menu <b>Signal</b>, à l'exception de <b>Signal entrée</b>.</p> <p>Consultez la section suivante pour rétablir les valeurs par défaut de tous les éléments de menu.</p> <p> "Menu Réinit." <a href="#">p.75</a></p>

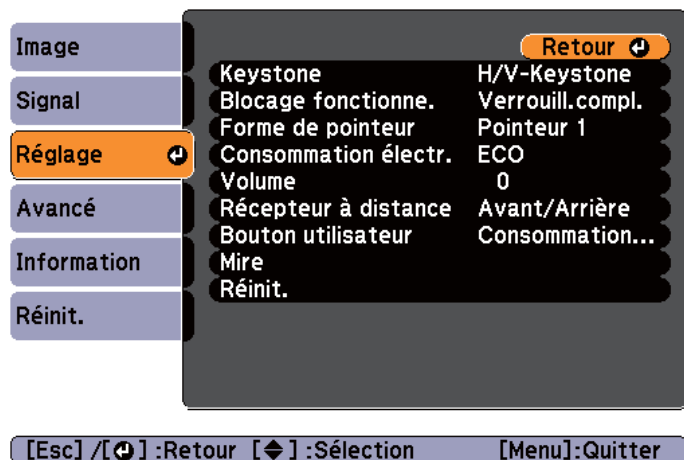
## Menu Réglage



Sous-menu	Fonction
<b>Keystone</b>	<p>Permet de corriger la distorsion trapézoïdale.</p> <ul style="list-style-type: none"> <li>Lorsque <b>H/V-Keystone</b> est sélectionné : Réglez <b>V-Keystone</b> et <b>H-Keystone</b> pour corriger la distorsion trapézoïdale horizontale et verticale. Vous pouvez également définir V-Keystone auto. et Curseur Keystone H. sur <b>On</b> ou <b>Off</b>. (EB-X14/EB-W12/EB-X12/EB-S12/EB-X11 uniquement)</li> <li>Lorsque <b>Quick Corner</b> est sélectionné : Sélectionnez et corrigez les quatre coins de l'image projetée.                     <ul style="list-style-type: none"> <li>"Quick Corner" <a href="#">p.38</a></li> </ul> </li> </ul>
<b>Zoom (EB-S12/EB-S11 uniquement)</b>	Règle la taille de l'image projetée.
<b>Blocage fonctionne.</b>	<p>Lorsque cette fonction est activée, elle limite l'utilisation du panneau de commande du projecteur.</p> <ul style="list-style-type: none"> <li>"Verrouillage des touches de fonctionnement (Blocage fonctionne.)" <a href="#">p.61</a></li> </ul>

Sous-menu	Fonction
<b>Forme de pointeur</b>	<p>Cette fonction permet de sélectionner la forme du pointeur.</p> <p>Pointeur 1 : </p> <p>Pointeur 2 : </p> <p>Pointeur 3 : </p> <p>☛ "Fonction Pointeur (Pointeur)" <a href="#">p.53</a></p>
<b>Consommation électr.</b>	<p>Cette fonction permet de choisir l'un des deux niveaux de luminosité de la lampe.</p> <p>Choisissez <b>ECO</b> si les images projetées sont trop lumineuses, par exemple en cas de projection dans un local sombre ou sur un petit écran. Si vous choisissez <b>ECO</b>, la consommation électrique et la durée de vie utile de la lampe sont modifiées comme suit, et le bruit du ventilateur pendant la projection est réduit.</p> <p>Consommation électrique : réduction d'environ 17,5 % ; durée de vie de la lampe : augmentation par 1.25 environ</p> <p>Lorsque le projecteur est utilisé à haute altitude ou dans un endroit soumis à des températures élevées, le réglage <b>ECO</b> peut être utilisé automatiquement. Dans ce cas, l'élément <b>Consommation électr.</b> est grisé et ne peut pas être réglé.</p>
<b>Volume</b>	Permet de régler le volume. Les valeurs de réglage sont mémorisées pour chaque source.
<b>Récepteur à distance</b>	<p>Cette fonction limite la réception du signal de commande provenant de la télécommande.</p> <p>S'il est réglé sur <b>Off</b>, vous ne pouvez effectuer aucune opération à partir de la télécommande. Si vous souhaitez effectuer des opérations à partir de la télécommande, maintenez le bouton [Menu] de la télécommande enfoncé pendant au moins 15 secondes pour rétablir la valeur par défaut.</p>



Sous-menu	Fonction
<b>Bouton utilisateur</b>	<p>Vous pouvez sélectionner et attribuer un élément du menu Configuration au bouton [User] de la télécommande. Une pression sur le bouton [User] permet d'accéder à la fenêtre de sélection/réglage concernée. Vous pouvez ainsi effectuer des réglages par pression sur un bouton. Vous pouvez attribuer l'un des éléments suivants au bouton [User].</p> <p><b>Réglage luminosité, Information, Progressif, Mire, Résolution</b></p>
<b>Mire</b>	<p>Lors de la configuration du projecteur, une mire est affichée de manière à permettre l'ajustement de la projection sans connecter d'autres équipements. Lorsque la mire est affichée à l'écran, vous pouvez régler le zoom, la focalisation et la distorsion trapézoïdale. Pour annuler l'affichage de la mire, appuyez sur le bouton [Esc] de la télécommande ou du panneau de commande.</p> <div style="border: 1px solid black; padding: 5px; margin-top: 10px;"> <p><b>Attention</b></p> <p>Si une mire est affichée de manière prolongée, une image résiduelle peut être visible sur les images projetées.</p> </div>
<b>Réinit.</b>	<p>Rétablit les valeurs par défaut de toutes les fonctions du menu <b>Réglage</b>, à l'exception du <b>Zoom</b> (EB-S12/EB-S11 uniquement) et du <b>Bouton utilisateur</b>.</p> <p>Consultez la section suivante pour rétablir les valeurs par défaut de tous les éléments de menu.</p> <p> "Menu Réinit." <a href="#">p.75</a></p>

## Menu Avancé

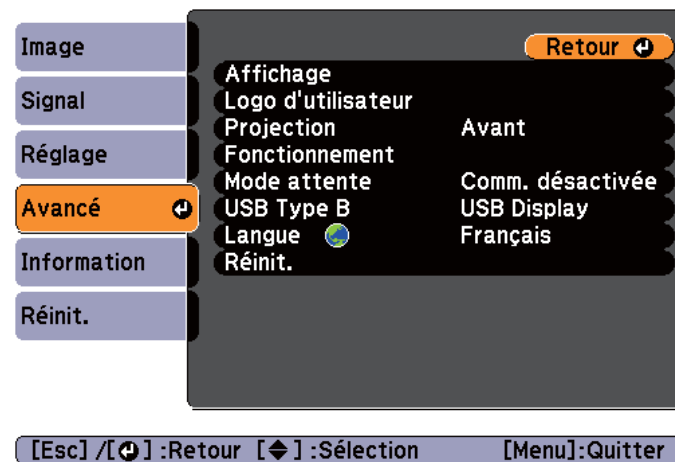

Sous-menu	Fonction
<b>Affichage</b>	<p>Permet d'effectuer des réglages relatifs à l'affichage du projecteur.</p> <p><b>Message</b> : Réglés sur <b>Off</b>, les éléments suivants ne s'affichent pas.</p> <p>Le nom des éléments lorsque Source, Mode couleurs ou Rapport L/H sont modifiés, ; un message en l'absence de signal d'image reçu ; des avertissements tels que Avert. haute temp.</p> <p><b>Afficher le fond</b>*1 : Vous pouvez décider que l'appareil affichera un écran <b>Noir</b>, un écran <b>Bleu</b> ou un <b>Logo</b> si aucun signal d'image n'est disponible.</p> <p><b>Ecran démarrage</b>*1 : Réglez sur <b>On</b> pour afficher le <b>Logo d'utilisateur</b> au démarrage de la projection.</p> <p><b>Pause A/V</b>* : Permet de choisir l'écran affiché lorsque le bouton [A/V Mute] de la télécommande est appuyé en mode <b>Noir</b>, <b>Bleu</b> ou <b>Logo</b>.</p>

Sous-menu	Fonction
<b>Logo d'utilisateur*1</b>	Permet de modifier le logo d'utilisateur qui est affiché par les fonctions Afficher le fond, Pause A/V, etc. ☛ "Enregistrement d'un logo d'utilisateur" p.57
<b>Projection</b>	Sélectionnez l'une des méthodes de projection suivantes en fonction de l'installation du projecteur. <b>Avant, Avant/Plafond, Arrière et Arrière/Plafond</b> Vous pouvez modifier le réglage dans l'ordre suivant, en appuyant sur le bouton [A/V Mute] de la télécommande pendant environ cinq secondes. <b>Avant ↔ Avant/Plafond</b> <b>Arrière ↔ Arrière/Plafond</b> ☛ "Méthodes d'installation" p.20
<b>Fonctionnement</b>	<b>Aliment. Directe</b> : Réglez sur <b>On</b> pour mettre le projecteur sous tension simplement en le branchant. Lorsque le câble d'alimentation est branché, notez que le projecteur s'allume automatiquement dans une situation telle que la fin d'une panne de courant. <b>Mode veille</b> : Si cette fonction est activée ( <b>On</b> ), elle arrête automatiquement la projection si aucun signal d'image n'est reçu et si aucune activité n'est effectuée. <b>Temps Mode veille</b> : Lorsque le <b>Mode veille</b> est réglé sur <b>On</b> , vous pouvez définir le délai après lequel le projecteur s'éteint automatiquement selon une plage d'une à 30 minutes. <b>Minut cache objectif</b> : Lorsque cette fonction est réglée sur <b>On</b> , l'alimentation se coupe automatiquement 30 minutes après la fermeture du volet de pause A/V. Il est défini sur <b>On</b> par défaut. <b>Mode haute alt.</b> : Réglez cette fonction sur <b>On</b> si vous utilisez l'appareil à une altitude supérieure à 1 500 m.

Sous-menu	Fonction
<b>Mode attente</b>	Si vous réglez <b>Comm. activée</b> , vous pouvez effectuer les opérations suivantes même si le projecteur même est en mode attente. • Surveillance et contrôle du projecteur à partir de l'ordinateur ☛ "Surveillance et contrôle" p.64 • Sorties des signaux RVB analogiques du port Computer vers un moniteur externe (EB-S12/EB-X11/EB-S11 uniquement)
<b>USB Type B (EB-X14/EB-W12/EB-X12/EB-S12 uniquement)</b>	<b>USB Display</b> : Active USB Display. ☛ "Projection avec USB Display" p.32 <b>Link 21L</b> : Active les commandes ESC/VP21. ☛ "Commandes ESC/VP21" p.64
<b>Langue</b>	Définit la langue des messages et des menus.
<b>Réinit.</b>	Vous pouvez rétablir les valeurs de <b>Affichage*1</b> et de <b>Fonctionnement*2</b> du menu <b>Avancé</b> . Consultez la section suivante pour rétablir les valeurs par défaut de tous les éléments de menu. ☛ "Menu Réinit." p.75

\*1 Si la fonction **Protec. logo utilis.** est réglée sur **On** dans **Mot de passe protégé**, il est impossible de modifier les réglages relatifs au logo d'utilisateur. Vous pouvez apporter des modifications après avoir réglé **Protec. logo utilis.** sur **Off**.

☛ "Gestion des utilisateurs (Mot de passe protégé)" p.59

\*2 Sauf pour Mode haute alt.

## Menu Information (Affichage uniquement)

Permet de vérifier l'état des signaux d'image projetées et celui du projecteur. Les éléments pouvant être affichés varient en fonction de la source en cours de projection. Selon le modèle utilisé, certaines sources d'entrée ne sont pas prises en charge.

☛ "Détection automatique des signaux d'entrée et modification de l'image projetée (Recherche de source)" p.31

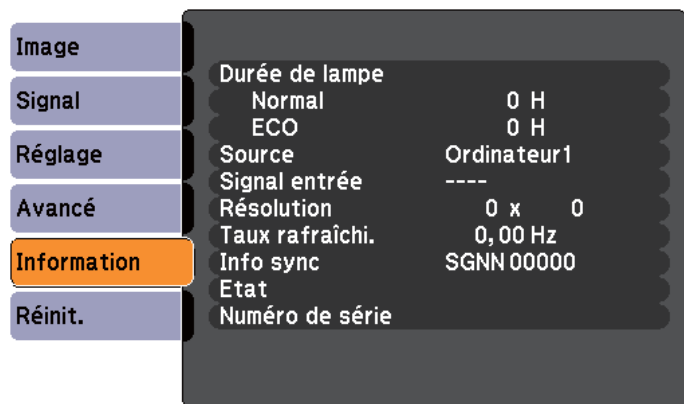

[◀] :Sélection

[Menu]:Quitter

Sous-menu	Fonction
<b>Durée de lampe</b>	Vous pouvez afficher la durée de fonctionnement cumulée de la lampe*. Lorsque le délai d'avertissement défini pour la lampe est atteint, les caractères sont affichés en jaune.
<b>Source</b>	Vous pouvez afficher le nom de la source pour l'équipement connecté en cours de projection.
<b>Signal entrée</b>	Vous pouvez afficher le contenu du paramètre <b>Signal entrée</b> défini dans le menu <b>Signal</b> en fonction de la source.
<b>Résolution</b>	Permet d'afficher la résolution.
<b>Taux rafraîchi.</b>	Permet d'afficher la <u>fréquence de rafraîchissement</u> ▶▶.
<b>Info sync</b>	Permet d'afficher des informations sur le signal d'image. Ces informations peuvent s'avérer nécessaires pour des activités de service.
<b>Signal Vidéo</b>	Vous pouvez afficher les réglages de <b>Signal Vidéo</b> définis dans le menu <b>Signal</b> .

Sous-menu	Fonction
<b>Etat</b>	Affiche les informations concernant les erreurs survenues avec le projecteur. Ces informations peuvent s'avérer nécessaires pour des activités de service.
<b>Numéro de série</b>	Affiche le numéro de série du projecteur.

\* La durée d'utilisation cumulée est affichée sous la forme «0H» pour les 10 premières heures. Si la durée est supérieure à 10 heures, elle est affichée sous la forme «10H», «11H», et ainsi de suite.

## Menu Réinit.

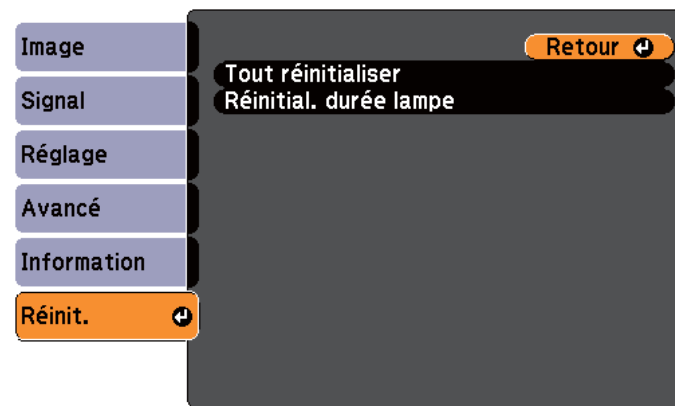

[Esc]/[◀] :Retour [▶] :Sélection

[Menu]:Quitter

Sous-menu	Fonction
<b>Tout réinitialiser</b>	Vous pouvez rétablir les réglages par défaut de tous les éléments du menu Configuration. Les valeurs par défaut des éléments suivants ne peuvent pas être rétablies : <b>Input Signal</b> , <b>Logo d'utilisateur</b> , <b>Durée de lampe</b> , <b>Langue</b> , <b>Mot de passe</b> , <b>Zoom</b> (EB-S12/EB-S11 uniquement) et <b>Bouton utilisateur</b> .

Sous-menu	Fonction
<b>Réinitial. durée lampe</b>	Efface la durée d'utilisation de la lampe. Remettez cette valeur à zéro lorsque vous remplacez la lampe.



# Dépannage

Ce chapitre explique comment identifier et résoudre les problèmes.

Si un problème survient sur le projecteur, vous pouvez accéder à l'écran Aide afin d'obtenir de l'assistance. Pour cela, appuyez sur le bouton Help. Vous pouvez résoudre les problèmes en répondant aux questions.

## 1 Appuyez sur le bouton [Help].

L'écran d'aide s'affiche.

### Utilisation de la télécommande

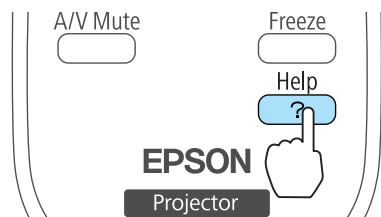

### Utilisation du panneau de commande

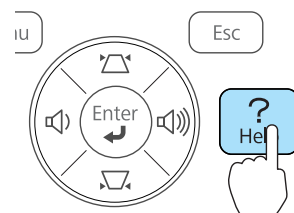

## 2 Sélectionnez un élément de menu.

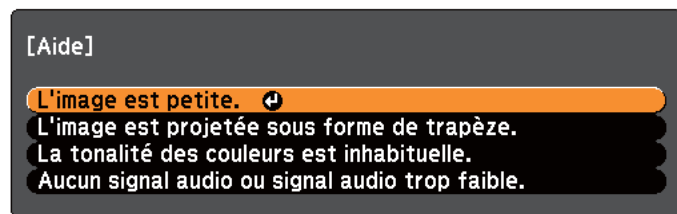

### Utilisation de la télécommande

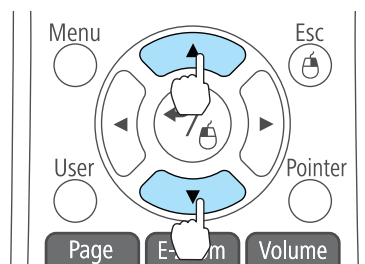

### Utilisation du panneau de commande

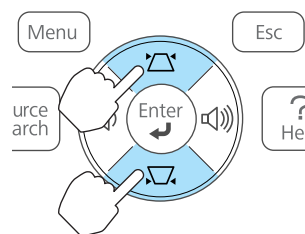

## 3 Confirmez la sélection.

### Utilisation de la télécommande

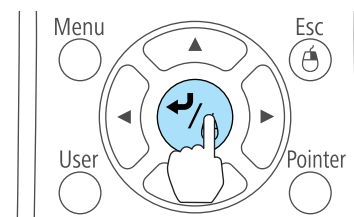

### Utilisation du panneau de commande

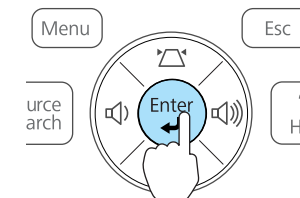

Questions et solutions sont affichées comme illustré dans l'écran ci-dessous.

Appuyez sur le bouton [Help] pour quitter l'aide.

#### L'image est petite.

- ❓ Le zoom est-il réglé sur le taux minimal ?  
· Modifiez la taille de l'image à l'aide de la bague de zoom.
- ❓ Le projecteur est-il trop proche de l'écran ?  
· Éloignez le projecteur de l'écran.

[Esc] :Retour

[Help] :Quitter



Consultez la section suivante si la fonction d'aide ne vous permet pas de résoudre votre problème.

👉 "Dépannage" p.79

Si vous rencontrez un problème sur le projecteur, examinez tout d'abord ses témoins et reportez-vous à la section « Signification des témoins » ci-dessous. Consultez la section suivante si les témoins n'indiquent pas clairement le problème.

☛ "Si les témoins ne fournissent aucune indication utile" [p.82](#)



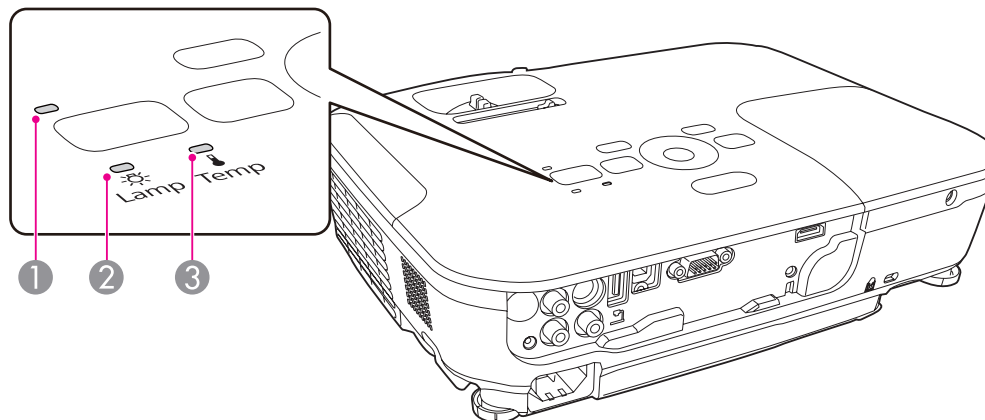

## Signification des témoins

Le projecteur comporte trois témoins qui indiquent son état de fonctionnement.



### ① Témoin d'alimentation

Indique l'état de fonctionnement.

-  Mode attente  
Lorsque vous appuyez sur le bouton [⏻] dans ce mode, la projection débute.
-  Préparation de la surveillance via une communication USB/connexion série ou refroidissement en cours.  
Tous les boutons sont désactivés tant que le témoin clignote.
-  Préchauffage  
Le préchauffage dure environ 30 secondes. Au terme du préchauffage, le témoin cesse de clignoter.  
Le bouton [⏻] est désactivé pendant le préchauffage.
-  Projection

### ② Témoin de lampe

Indique l'état de la lampe de projection.

### ③ Témoin de température













Indique l'état de la température interne.

Le tableau suivant explique la signification des témoins et la façon de résoudre les problèmes qu'ils indiquent.









Si tous les témoins sont éteints, vérifiez si le cordon d'alimentation est bien branché et si l'alimentation électrique est normale.

Parfois, lorsque le cordon d'alimentation est débranché, le témoin [⏻] reste allumé pendant un court moment ; cette situation est normale.

■ : Allumé ■ (avec des points rouges) : Clignotant □ : Éteint □ (avec des points rouges) : Varie en fonction de l'état du projecteur

État	Cause	Solution ou état
  	Erreur interne	Cessez d'utiliser le projecteur, débranchez la fiche d'alimentation de la prise secteur et contactez votre revendeur ou le bureau le plus proche, dont vous trouverez l'adresse dans la Liste des contacts pour projecteurs Epson. ☛ <a href="#">Liste des contacts pour projecteurs Epson</a>
  	Erreur ventilateur Erreur de capteur	Cessez d'utiliser le projecteur, débranchez la fiche d'alimentation de la prise secteur et contactez votre revendeur ou le bureau le plus proche, dont vous trouverez l'adresse dans la Liste des contacts pour projecteurs Epson. ☛ <a href="#">Liste des contacts pour projecteurs Epson</a>
  	Erreur haute temp. (surchauffe)	La lampe s'éteint automatiquement et la projection s'arrête. Patientez environ cinq minutes. Après ce délai, le projecteur passe en mode attente. Vérifiez les deux points suivants : <ul style="list-style-type: none"> <li>Assurez-vous que le filtre à air et la grille de sortie d'air sont bien dégagés et que le projecteur n'est pas placé contre un mur.</li> <li>Si le filtre à air est bouché, nettoyez-le ou remplacez-le.                              ☛ "Nettoyage du filtre à air" p.92, "Remplacement du filtre à air" p.97</li> </ul> Si l'erreur persiste après vérification des points ci-dessus, cessez d'utiliser le projecteur, débranchez la fiche d'alimentation de la prise secteur et contactez votre revendeur ou le bureau le plus proche, dont vous trouverez l'adresse dans la Liste des contacts pour projecteurs Epson. ☛ <a href="#">Liste des contacts pour projecteurs Epson</a>
		En cas d'utilisation à une altitude d'au moins 1500 m, réglez le <b>Mode haute alt.</b> sur <b>On</b> . ☛ "Menu Avancé" p.73
  	Erreur lampe Défaillance lampe	Vérifiez les deux points suivants : <ul style="list-style-type: none"> <li>Retirez la lampe et vérifiez si elle n'est pas endommagée.                              ☛ "Remplacement de la lampe" p.94</li> <li>Nettoyez le filtre à air.                              ☛ "Nettoyage du filtre à air" p.92</li> </ul>



État	Cause	Solution ou état
		<p><b>Si la lampe n'est pas endommagée</b> : Réinstallez la lampe et allumez l'appareil.</p> <p><b>Si l'erreur persiste</b> : Remplacez la lampe et allumez l'appareil.</p> <p><b>Si l'erreur persiste</b> : Cessez d'utiliser le projecteur, débranchez la fiche d'alimentation de la prise secteur et contactez votre revendeur ou le bureau le plus proche, dont vous trouverez l'adresse dans la Liste des contacts pour projecteurs Epson.</p> <p>☛ <a href="#">Liste des contacts pour projecteurs Epson</a></p>
		<p><b>Si la lampe est endommagée</b> : Contactez votre revendeur local ou l'adresse la plus proche indiquée dans la Liste des contacts pour projecteurs Epson. (Il est impossible de projeter des images tant que la lampe n'est pas remplacée.)</p> <p>☛ <a href="#">Liste des contacts pour projecteurs Epson</a></p>
		<p>En cas d'utilisation à une altitude d'au moins 1500 m, réglez le <b>Mode haute alt.</b> sur <b>On</b>.</p> <p>☛ "Menu Avancé" <a href="#">p.73</a></p>
  	Err diaphragme auto Err. alim	<p>Cessez d'utiliser le projecteur, débranchez la fiche d'alimentation de la prise secteur et contactez votre revendeur ou le bureau le plus proche, dont vous trouverez l'adresse dans la Liste des contacts pour projecteurs Epson.</p> <p>☛ <a href="#">Liste des contacts pour projecteurs Epson</a></p>
  	Avert. haute temp.	<p>(Cette situation n'est pas anormale. Toutefois, si la température redevient à nouveau trop élevée, la projection s'arrête automatiquement.)</p> <ul style="list-style-type: none"> <li>Assurez-vous que le filtre à air et la grille de sortie d'air sont bien dégagés et que le projecteur n'est pas placé contre un mur.</li> <li>Si le filtre à air est bouché, nettoyez-le ou remplacez-le. <ul style="list-style-type: none"> <li>☛ "Nettoyage du filtre à air" <a href="#">p.92</a>, "Remplacement du filtre à air" <a href="#">p.97</a></li> </ul> </li> </ul>
  	Remplacer lampe	<p>Remplacez la lampe.</p> <p>☛ "Remplacement de la lampe" <a href="#">p.94</a></p> <p>Si vous continuez à utiliser la lampe alors que son délai de remplacement a expiré, il existe un risque accru que la lampe explose. Remplacez la lampe dès que possible.</p>













- Consultez la section suivante si le projecteur ne fonctionne pas correctement alors que les témoins n'indiquent rien d'anormal.
  - ☛ "Si les témoins ne fournissent aucune indication utile" [p.82](#)
- Si l'état des indicateurs n'est pas répertorié dans ce tableau, cessez d'utiliser le projecteur, débranchez la fiche d'alimentation de la prise secteur et contactez votre revendeur ou le bureau le plus proche, dont vous trouverez l'adresse dans la Liste des contacts pour projecteurs Epson.
  - ☛ [Liste des contacts pour projecteurs Epson](#)

## Si les témoins ne fournissent aucune indication utile

Si l'un des problèmes suivants se produit et que les témoins ne fournissent aucune indication utile, reportez-vous à la page correspondant à chaque problème.





### Problèmes relatifs aux images

<ul style="list-style-type: none"> <li>• <b>Aucune image n'est visible.</b> La projection ne démarre pas, la zone de projection est entièrement noire ou la zone de projection est entièrement bleue.</li> </ul>	 <a href="#">p.83</a>
<ul style="list-style-type: none"> <li>• <b>Les images animées ne sont pas affichées.</b> Les images animées projetées depuis un ordinateur sont noires ; aucune image n'est projetée.</li> </ul>	 <a href="#">p.84</a>
<ul style="list-style-type: none"> <li>• <b>La projection s'arrête automatiquement.</b></li> </ul>	 <a href="#">p.84</a>
<ul style="list-style-type: none"> <li>• <b>Le message « Non Supporté. » est affiché</b></li> </ul>	 <a href="#">p.84</a>
<ul style="list-style-type: none"> <li>• <b>Le message « Pas de Signal. » est affiché</b></li> </ul>	 <a href="#">p.84</a>
<ul style="list-style-type: none"> <li>• <b>Les images sont floues, troubles ou déformées</b></li> </ul>	 <a href="#">p.85</a>
<ul style="list-style-type: none"> <li>• <b>Les images subissent des interférences ou une distorsion.</b></li> </ul>	 <a href="#">p.86</a>
<ul style="list-style-type: none"> <li>• <b>L'image est tronquée (trop grande) ou trop petite, ou son rapport L/H n'est pas correct.</b> Seule une partie de l'image est affichée, les rapports de largeur et de hauteur de l'image ne sont pas corrects.</li> </ul>	 <a href="#">p.86</a>
<ul style="list-style-type: none"> <li>• <b>Les couleurs de l'image ne sont pas correctes.</b> L'image entière présente des teintes mauves ou vertes, les images sont affichées en noir et blanc ou les images sont ternes.</li> </ul>	 <a href="#">p.87</a>
<ul style="list-style-type: none"> <li>• <b>Les images sont sombres</b></li> </ul>	 <a href="#">p.88</a>

### Problèmes au démarrage de la projection

<ul style="list-style-type: none"> <li>• <b>Le projecteur ne s'allume pas</b></li> </ul>	 <a href="#">p.88</a>
--	--

### Autres problèmes

<ul style="list-style-type: none"> <li>• <b>Aucun son n'est émis, ou le son est très faible</b></li> </ul>	 <a href="#">p.89</a>
<ul style="list-style-type: none"> <li>• <b>La télécommande ne fonctionne pas</b></li> </ul>	 <a href="#">p.90</a>
<ul style="list-style-type: none"> <li>• <b>Je veux modifier la langue des messages et des menus.</b></li> </ul>	 <a href="#">p.90</a>
<ul style="list-style-type: none"> <li>• <b>Les noms de fichiers image ne s'affichent pas correctement dans le diaporama</b></li> </ul>	 <a href="#">p.90</a>

## Problèmes relatifs aux images

### Aucune image n'est visible.

Vérification	Solution
Avez-vous appuyé sur le bouton [⏻] ?	Appuyez sur le bouton [⏻] pour allumer l'appareil.
Les témoins sont-ils éteints ?	Le cordon d'alimentation n'est pas branché correctement, ou l'alimentation électrique n'est pas distribuée. Branchez le cordon d'alimentation correctement. ☛ "De l'installation à la projection" <a href="#">p.30</a> Vérifiez le bon fonctionnement de votre prise secteur ou de la source d'alimentation électrique.
Le mode Pause A/V est-il activé ?	Appuyez sur le bouton [A/V Mute] de la télécommande afin d'annuler le mode Pause A/V. ☛ "Arrêt momentané de l'image et du son (Pause A/V)" <a href="#">p.52</a>
Le volet de pause A/V est-il fermé ?	Ouvrez le volet de pause A/V. ☛ "Avant/Dessus" <a href="#">p.10</a>
Les paramètres du menu Configuration sont-ils corrects ?	Rétablissez les valeurs par défaut de tous les réglages. ☛ <b>Réinit. - Tout réinitialiser</b> <a href="#">p.75</a>
L'image est-elle projetée entièrement noire ? (Uniquement en cas de projection d'images provenant d'un ordinateur)	Certaines images en entrée, comme les écrans de veille, peuvent être entièrement noires.
Les réglages du format de signal d'image sont-ils corrects ? (Uniquement en cas de projection d'images provenant d'une source vidéo)	Modifiez les réglages de manière appropriée pour le signal de l'équipement connecté. ☛ <b>Signal - Signal Vidéo</b> <a href="#">p.70</a>
Le câble USB est-il connecté correctement ? (Uniquement en cas de projection avec USB Display)	Vérifiez si le câble USB est connecté correctement. Reconnectez-le s'il est débranché ou s'il ne l'est pas correctement.
Windows Media Center est-il affiché en plein écran ? (Uniquement en cas de projection avec USB Display)	Lorsque Windows Media Center est affiché en plein écran, vous ne pouvez pas projeter avec USB Display. Réduisez la taille de l'écran.
Une application utilisant la fonction Windows DirectX est-elle affichée ? (Uniquement en cas de projection avec USB Display)	Les applications qui utilisent la fonction Windows DirectX peuvent ne pas afficher correctement les images.

### Les images animées ne s'affichent pas (seule la partie animée de l'image devient noire)

Vérification	Solution
Le signal d'image provenant de l'ordinateur est-il envoyé à l'écran LCD et au moniteur ? (Uniquement en cas de projection d'images provenant d'un ordinateur portable ou d'un ordinateur avec écran LCD intégré)	Réglez le signal d'image à partir de l'ordinateur pour activer uniquement la sortie externe. Consultez la documentation de votre ordinateur ou contactez le fabricant de l'ordinateur.

### La projection s'arrête automatiquement.

Vérification	Solution
Le <b>Mode veille</b> est-il réglé sur <b>On</b> ?	Appuyez sur le bouton  pour allumer l'appareil. Si vous ne voulez pas utiliser le Mode veille, réglez-le sur <b>Off</b> . ☛ <b>Avancé - Fonctionnement - Mode veille</b> <a href="#">p.73</a>

### Le message "Non Supporté." est affiché.

Vérification	Solution
Les réglages du format de signal d'image sont-ils corrects ? (Uniquement en cas de projection d'images provenant d'une source vidéo)	Modifiez les réglages de manière appropriée pour le signal de l'équipement connecté. ☛ <b>Signal - Signal Vidéo</b> <a href="#">p.70</a>
La résolution et le taux de rafraîchissement du signal d'image correspondent-ils au mode actuel ? (Uniquement en cas de projection d'images provenant d'un ordinateur)	Reportez-vous à la documentation de l'ordinateur pour savoir comment modifier résolution et le taux de rafraîchissement du signal d'image envoyé depuis l'ordinateur. ☛ "Liste des pris en charge" <a href="#">p.106</a>

### Le message "Pas de Signal." est affiché.

Vérification	Solution
Les câbles sont-ils connectés correctement ?	Vérifiez que tous les câbles requis pour la projection sont branchés correctement. ☛ "De l'installation à la projection" <a href="#">p.30</a>

Vérification	Solution
Avez-vous sélectionné le port approprié ?	Changez d'image en appuyant sur le bouton [Source Search] de la télécommande ou du panneau de configuration. ☛ "Détection automatique des signaux d'entrée et modification de l'image projetée (Recherche de source)" <a href="#">p.31</a>
L'ordinateur ou la source vidéo est-il allumé ?	Allumez l'équipement.
Les signaux d'image sont-ils envoyés au projecteur ? (Uniquement en cas de projection d'images provenant d'un ordinateur portable ou d'un ordinateur avec écran LCD intégré)	Si les signaux d'image ne sont envoyés qu'au moniteur LCD de l'ordinateur ou au moniteur auxiliaire, vous devez modifier la sortie afin de l'envoyer également vers une destination externe. Sur certains modèles d'ordinateur, lorsque les signaux d'image sont envoyés à l'extérieur, ils ne s'affichent plus sur le moniteur LCD ou le moniteur auxiliaire. Si la connexion est établie alors que le projecteur ou l'ordinateur est déjà allumé, il se peut que la touche Fn (touche de fonction) qui permet d'envoyer le signal vidéo de l'ordinateur vers une sortie externe ne fonctionne pas. Éteignez l'ordinateur et le projecteur puis rallumez-les. ☛ "De l'installation à la projection" <a href="#">p.30</a> ☛ Documentation de l'ordinateur

### Les images sont floues, troubles ou déformées

Vérification	Solution
La fonction <b>V-Keystone auto.</b> est-elle réglée sur <b>Off</b> ? (EB-X14/EB-W12/EB-X12/EB-S12/EB-X11 uniquement)	Un réglage sur <b>On</b> active la correction V-Keystone auto. ☛ <b>Réglage - Keystone - H/V-Keystone - V-Keystone auto.</b> <a href="#">p.72</a> Si vous utilisez le projecteur avec ce réglage désactivé, réglez l'image projetée manuellement. ☛ "Correction manuelle" <a href="#">p.37</a>
La mise au point est-elle réglée correctement ?	Tournez la bague de mise au point afin de régler la mise au point. ☛ "Correction de la mise au point" <a href="#">p.41</a>
Le projecteur se trouve-t-il à une distance correcte ?	La projection est-elle effectuée à une distance en dehors de la plage de distances recommandée ? Installez l'appareil en respectant cette distance. ☛ "Taille de l'écran et Distance de projection" <a href="#">p.102</a>
La valeur de correction trapézoïdale n'est-elle pas trop élevée ?	Réduisez l'angle de projection afin de diminuer la quantité de correction trapézoïdale. ☛ "Réglage de la position de l'image" <a href="#">p.40</a>
De la condensation s'est-elle formée sur l'objectif ?	Si le projecteur est transféré rapidement d'un local froid vers un local chaud, ou si la température ambiante change brusquement, de la condensation peut se former sur l'objectif, ce qui risque de produire des images floues. Installez le projecteur dans le local une heure avant de l'utiliser. Si de la condensation se forme sur l'objectif, éteignez le projecteur et attendez qu'elle disparaisse.

### Les images subissent des interférences ou une distorsion.

Vérification	Solution
Les réglages du format de signal d'image sont-ils corrects ? (Uniquement en cas de projection d'images provenant d'une source vidéo)	Modifiez les réglages de manière appropriée pour le signal de l'équipement connecté. ☛ <b>Signal - Signal Vidéo</b> p.70
Les câbles sont-ils connectés correctement ?	Vérifiez que tous les câbles requis pour la projection sont branchés correctement. ☛ "Connexion des équipements" p.23
Un câble d'extension est-il utilisé ?	Si un câble d'extension est employé, il se peut que des interférences électriques influent sur le signal. Utilisez les câbles fournis avec le projecteur, afin de vérifier si le problème n'est pas dû aux câbles que vous employez.
Avez-vous sélectionné la résolution correcte ? (Uniquement en cas de projection d'images provenant d'un ordinateur)	Configurez l'ordinateur de manière à ce que les signaux envoyés soient compatibles avec le projecteur. ☛ "Liste des pris en charge" p.106 ☛ Documentation de l'ordinateur
Les paramètres <u>Sync.</u> et <u>Alignement</u> sont-ils réglés correctement ? (Uniquement en cas de projection d'images provenant d'un ordinateur)	Appuyez sur le bouton [Auto] de la télécommande ou le bouton [↩] du panneau de configuration pour exécuter l'ajustement automatique. Si les images ne sont pas correctes après l'ajustement automatique, vous pouvez l'effectuer manuellement à l'aide du menu Configuration. ☛ <b>Signal - Alignement, Sync.</b> p.70
La fonction <b>Transférer la fenêtre des couches</b> est-elle sélectionnée ? (Uniquement en cas de projection avec USB Display)	Cliquez sur <b>Tous les programmes - EPSON Projector - Epson USB Display - Paramètres Epson USB Display Vx.xx</b> , puis désélectionnez la case à cocher <b>Transférer la fenêtre des couches</b> .

### L'image est tronquée (trop grande) ou trop petite, ou son aspect n'est pas correct.

Vérification	Solution
Une image d'ordinateur en format large est-elle projetée ? (Uniquement en cas de projection d'images provenant d'un ordinateur)	Modifiez les réglages de manière appropriée pour le signal de l'équipement connecté. ☛ <b>Signal - Résolution</b> p.70
L'image est-elle toujours agrandie par la fonction E-Zoom ?	Appuyez sur le bouton [Esc] de la télécommande pour annuler la fonction E-Zoom. ☛ "Agrandissement d'une partie de l'image (E-Zoom)" p.54

Vérification	Solution
La position de l'image a-t-elle été réglée correctement ?	(Uniquement lors de la projection de signaux RVB analogiques en entrée depuis le port Computer.) Appuyez sur le bouton [Auto] de la télécommande ou le bouton [↶] du panneau de configuration pour ajuster l'emplacement. Vous pouvez ajuster l'emplacement depuis le menu Configuration. ☛ <b>Signal - Position</b> p.70
L'ordinateur est-il configuré pour un affichage sur deux écrans ? (Uniquement en cas de projection d'images provenant d'un ordinateur)	Si l'affichage sur deux écrans a été activé dans les <b>Propriétés d'affichage</b> du Panneau de configuration de l'ordinateur, seule la moitié de l'image affichée sur l'écran de l'ordinateur est projetée. Pour afficher l'image entière, désactivez l'affichage sur deux écrans. ☛ Documentation du pilote de la carte graphique de l'ordinateur
Avez-vous sélectionné la résolution correcte ? (Uniquement en cas de projection d'images provenant d'un ordinateur)	Configurez l'ordinateur de manière à ce que les signaux envoyés soient compatibles avec le projecteur. ☛ "Liste des pris en charge" p.106 ☛ Documentation de l'ordinateur

### Les couleurs de l'image ne sont pas correctes.

Vérification	Solution
Les réglages du signal en entrée correspondent-ils aux signaux provenant de l'appareil connecté ?	Modifiez les réglages suivants de manière appropriée pour le signal de l'équipement connecté. <ul style="list-style-type: none"> <li>• Lorsque l'image provient d'un périphérique connecté au port Computer ☛ <b>Signal - Signal entrée</b> p.70</li> <li>• Lorsque l'image provient d'un périphérique connecté au port Video ou S-Video. ☛ <b>Signal - Signal Vidéo</b> p.70</li> </ul>
La luminosité de l'image a-t-elle été réglée correctement ?	Ajustez le réglage <b>Luminosité</b> du menu Configuration. ☛ <b>Image - Luminosité</b> p.69
Les câbles sont-ils connectés correctement ?	Vérifiez que tous les câbles requis pour la projection sont branchés correctement. ☛ "Connexion des équipements" p.23
Le <b>contraste</b> est-il réglé correctement ?	Ajustez le réglage <b>Contraste</b> du menu Configuration. ☛ <b>Image - Contraste</b> p.69
Le réglage couleur est-il défini correctement ?	Ajustez le réglage <b>Réglage couleur</b> du menu Configuration. ☛ <b>Image - Réglage couleur</b> p.69

Vérification	Solution
L'intensité et la teinte des couleurs ont-elles été ajustées correctement ? (Uniquement en cas de projection d'images provenant d'une source vidéo)	Ajustez les réglages <b>Intensité couleur</b> et <b>Nuance</b> du menu Configuration. ☛ <b>Image - Intensité couleur, Nuance</b> p.69

### Les images sont sombres

Vérification	Solution
La luminosité de l'image est-elle définie correctement ?	Ajustez les réglages <b>Luminosité</b> et <b>Consommation électr.</b> du menu Configuration. ☛ <b>Image - Luminosité</b> p.69 ☛ <b>Réglage - Consommation électr.</b> p.72
Le <b>contraste</b> est-il réglé correctement ?	Ajustez le réglage <b>Contraste</b> du menu Configuration. ☛ <b>Image - Contraste</b> p.69
Est-il temps de remplacer la lampe ?	Lorsqu'il est presque temps de remplacer la lampe, les images deviennent plus sombres et la qualité des couleurs se dégrade. Dans ce cas, installez une lampe neuve. ☛ "Remplacement de la lampe" p.94
Le projecteur est-il utilisé à haute altitude ou dans un endroit soumis à des températures élevées ?	Lorsque le projecteur est utilisé à haute altitude ou dans un endroit soumis à des températures élevées, le réglage <b>Consommation électr.</b> peut être défini automatiquement sur <b>ECO</b> . L'écran s'obscurcit. Dans ce cas, le réglage <b>Consommation électr.</b> ne peut pas être modifié.

## Problèmes au démarrage de la projection

### Le projecteur ne s'allume pas

Vérification	Solution
Avez-vous appuyé sur le bouton [⏻] ?	Appuyez sur le bouton [⏻] pour allumer l'appareil.
Les témoins sont-ils éteints ?	Le cordon d'alimentation n'est pas branché correctement, ou l'alimentation électrique n'est pas distribuée. Débranchez le cordon d'alimentation puis rebranchez-le. ☛ "De l'installation à la projection" p.30 Vérifiez le bon fonctionnement de votre prise secteur ou de la source d'alimentation électrique.



Vérification	Solution
Les témoins s'allument-ils et s'éteignent-ils lorsque vous touchez le cordon d'alimentation ?	Cette situation est probablement due à un faux contact dans le cordon d'alimentation ou à un cordon défectueux. Réinsérez le cordon d'alimentation. Si cela ne résout pas le problème, arrêtez d'utiliser le projecteur, débranchez le cordon d'alimentation de la prise secteur et contactez votre revendeur ou le bureau le plus proche, dont vous trouverez l'adresse dans la Liste des contacts pour projecteurs Epson. ☛ <a href="#">Liste des contacts pour projecteurs Epson</a>
La fonction <b>Blocage fonctionne.</b> est-elle réglée sur <b>Verrouill.compl.</b> ?	Appuyez sur le bouton [⏻] de la télécommande. Si vous ne voulez pas utiliser la fonction <b>Blocage fonctionne.</b> , réglez-la sur <b>Off</b> . ☛ <a href="#">Réglage - Blocage fonctionne. p.72</a>
Les réglages appropriés ont-ils été sélectionnés pour le récepteur distant ?	Consultez la section <b>Récepteur à distance</b> du menu Configuration. ☛ <a href="#">Réglage - Récepteur à distance p.72</a>

## Autres problèmes

### Aucun son n'est émis, ou le son est très faible

Vérification	Solution
Vérifiez que le câble audio/vidéo est bien branché au projecteur et à la source audio.	Débranchez le câble du port Audio, puis rebranchez-le.
Le volume est-il réglé au niveau minimum ?	Ajustez le volume de manière à entendre le son. ☛ <a href="#">Réglage - Volume p.72</a> ☛ "Réglage du volume" p.41
Le mode Pause A/V est-il activé ?	Appuyez sur le bouton [A/V Mute] de la télécommande afin d'annuler le mode Pause A/V. ☛ "Arrêt momentané de l'image et du son (Pause A/V)" p.52
Le câble audio est-il de type « Sans résistance » ?	Si vous employez un câble audio que vous vous êtes procuré dans le commerce, assurez-vous qu'il est de type « Sans résistance ».
La connexion est-elle assurée à l'aide d'un câble HDMI ? (EB-X14/EB-W12/EB-X12 uniquement)	Si aucun son n'est émis lors de la connexion à l'aide d'un câble HDMI, réglez l'équipement connecté sur la sortie PCM.
La fonction <b>Sortie audio à partir du projecteur</b> est-elle sélectionnée ? (Uniquement en cas de projection avec USB Display)	Cliquez sur <b>Tous les programmes - EPSON Projector - Epson USB Display - Paramètres Epson USB Display Vx.xx</b> , puis sélectionnez <b>Sortie audio à partir du projecteur</b> .

### La télécommande ne fonctionne pas

Vérification	Solution
L'émetteur de la télécommande est-il bien orienté vers le récepteur du projecteur pendant l'utilisation ?	Orientez la télécommande vers le capteur des signaux de la télécommande. ☛ "Portée de la télécommande" <a href="#">p.18</a>
La télécommande n'est-elle pas trop éloignée du projecteur ?	La portée de la télécommande est d'environ 6 m. ☛ "Portée de la télécommande" <a href="#">p.18</a>
La lumière directe du soleil ou une lumière forte de lampes fluorescentes parvient-elle au capteur des signaux de la télécommande ?	Installez le projecteur à un endroit où le capteur des signaux de la télécommande ne reçoit pas de lumière trop forte. Vous pouvez également régler le récepteur sur <b>Off</b> dans la section <b>Récepteur à distance</b> du menu Configuration. ☛ <b>Réglage - Récepteur à distance</b> <a href="#">p.72</a>
Les réglages appropriés ont-ils été sélectionnés pour le <b>Récepteur à distance</b> ?	Consultez la section <b>Récepteur à distance</b> du menu Configuration. ☛ <b>Réglage - Récepteur à distance</b> <a href="#">p.72</a>
Les piles sont-elles déchargées ou ont-elles été installées correctement ?	Vérifiez si les piles ont été insérées correctement, ou remplacez-les si nécessaire. ☛ "Remplacement des piles de la télécommande" <a href="#">p.18</a>

### Je veux modifier la langue des messages et des menus.

Vérification	Solution
Modifiez le réglage Langue.	Ajustez le réglage Langue du menu Configuration. ☛ <b>Avancé - Langue</b> <a href="#">p.73</a>

### Les noms de fichiers image ne s'affichent pas correctement dans le diaporama

Vérification	Solution
Le nom du fichier est-il trop long ?	Le nom du fichier peut comporter 8 caractères maximum. Pour les noms de fichiers supérieurs à cette limite, la partie centrale du nom est omise pour réduire le nom à 8 caractères.
Le nom du fichier contient-il des caractères à 2 octets ?	Seuls des caractères alphanumériques et des symboles peuvent être utilisés dans les noms de fichiers. Les autres caractères sont remplacés par un point d'interrogation (?).



# Maintenance

Ce chapitre contient des procédures de maintenance qui vous aideront à conserver votre projecteur en excellent état de fonctionnement pendant très longtemps.

Nettoyez votre projecteur s'il est devenu sale ou si la qualité des images projetées commence à se dégrader.

### Attention

Eteignez le projecteur avant de le nettoyer.

## Nettoyage de l'extérieur du projecteur

Nettoyez l'extérieur du projecteur en l'essuyant sans forcer à l'aide d'un chiffon doux.

Si le projecteur est particulièrement sale, humidifiez votre chiffon à l'aide d'une solution d'eau contenant une petite quantité d'un détergent neutre, en veillant à bien essorer votre chiffon avant de vous en servir pour essuyer l'extérieur du projecteur.

### Attention

N'utilisez pas de substance volatile telle que de la cire, de l'alcool ou un solvant pour nettoyer l'extérieur du projecteur. Ces substances pourraient modifier la qualité de la coque du projecteur ou provoquer sa décoloration.

## Nettoyage de l'objectif

Utilisez un chiffon optique, disponible dans le commerce, pour essuyer délicatement l'objectif.



### Avertissement

N'utilisez pas de vaporisateur contenant un gaz inflammable pour retirer les saletés ou la poussière qui adhèrent à l'objectif. Le projecteur peut prendre feu en cas de température interne élevée de la lampe.

### Attention

Faites attention de ne pas frotter l'objectif avec un matériau abrasif, et protégez-le des chocs, car il s'agit d'une pièce fragile.

## Nettoyage du filtre à air

Nettoyez le filtre à air et la grille d'entrée d'air si le message suivant s'affiche :

"Le projecteur chauffe. Vérifiez que l'ouverture de la ventilation n'est pas obstruée, nettoyez ou remplacez le filtre."

### Attention

- L'accumulation de poussière sur le filtre à air peut provoquer une élévation de la température interne du projecteur, ce qui peut entraîner des problèmes de fonctionnement et raccourcir la durée de vie du moteur optique. Nettoyez immédiatement le filtre à air si le message s'affiche.
- Ne rincez pas le filtre à air à l'eau. et n'employez ni détergents ni solvants.

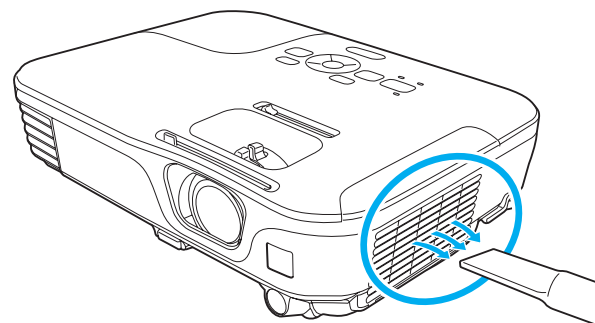



- Si un message s'affiche fréquemment, même après un nettoyage, il est temps de remplacer le filtre à air. Utilisez un filtre neuf.
  - ☛ "Remplacement du filtre à air" [p.97](#)
- Il est conseillé de nettoyer ces pièces au moins tous les trois mois. Augmentez la fréquence de nettoyage si vous employez le projecteur dans un environnement particulièrement poussiéreux.

Cette section explique comment remplacer la lampe et le filtre à air.

## Remplacement de la lampe

### Périodicité de remplacement de la lampe

Il est temps de remplacer la lampe quand :

- Le message suivant s'affiche.  
"Il est temps de remplacer la lampe. Pour vos achats, veuillez contacter votre revendeur de projecteurs Epson ou consulter le site [www.epson.com](http://www.epson.com)."



Le message s'affiche pendant 30 secondes.

- Le témoin de la lampe clignote en couleur orange.

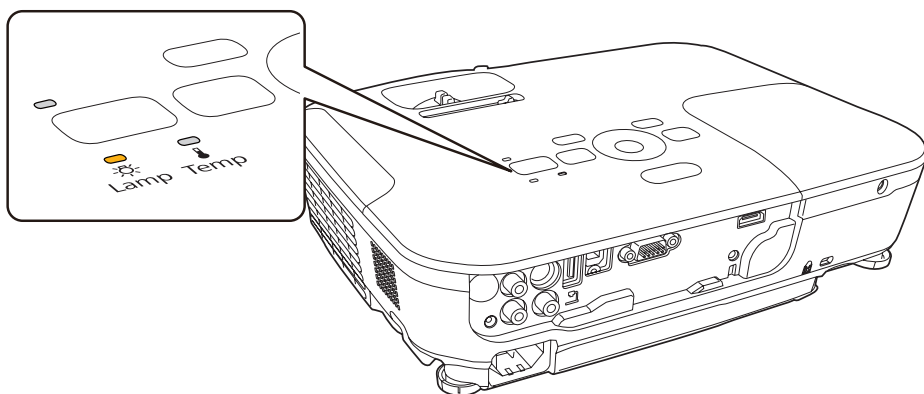

- L'image projetée commence à devenir sombre ou à perdre de sa qualité.

### Attention

- Le message de remplacement de lampe est programmé pour s'afficher après les périodes d'utilisation suivantes, afin de conserver aux images leur luminosité initiale et toute leur qualité :  
Lorsque **Consommation électr.** est réglée sur **Normal** : Environ 3900 heures  
Lorsque **Consommation électr.** est réglée sur **ECO** : Environ 4900 heures  
☛ **Réglage - Consommation électr.** p.72
- Si vous continuez à utiliser la lampe alors que son délai de remplacement a expiré, il existe un risque accru que la lampe explose. Lorsque le message indiquant que la lampe doit être remplacée s'affiche, remplacez sans tarder votre lampe par une lampe neuve, même si elle fonctionne encore.
- N'éteignez pas le projecteur pour le remettre sous tension immédiatement après plusieurs fois de suite. Le fait d'allumer et d'éteindre fréquemment le projecteur peut raccourcir la durée de service de la lampe.
- Selon les caractéristiques de la lampe et la façon dont elle a été utilisée, il peut arriver que celle-ci produise moins de luminosité ou cesse complètement de fonctionner avant même que ce message ne s'affiche. Il est donc conseillé de toujours conserver une lampe de rechange à portée de main afin de pouvoir remédier à cette éventualité.

### Procédure de remplacement de la lampe

Le remplacement de la lampe peut se faire même si le projecteur est fixé au plafond.

## Avertissement

- Dans le cadre du remplacement d'une lampe qui a cessé de briller, il est possible que la lampe soit cassée. Si vous devez remplacer la lampe d'un projecteur qui a été installé au plafond, vous devez toujours partir du principe que la lampe usagée est peut-être cassée et vous tenir sur le côté du couvercle de la lampe, et non dessous. Retirez doucement le couvercle de la lampe.
- Ne démontez pas la lampe et n'y apportez pas de modifications. Si vous installez et utilisez une lampe modifiée ou désassemblée dans le projecteur, vous risquez de provoquer un incendie, une électrocution ou un autre incident.

## Attention

Attendez que la lampe ait suffisamment refroidi avant d'ouvrir le couvercle de la lampe. Si la lampe est toujours chaude, vous risquez de vous brûler ou de vous blesser. Le refroidissement suffisant de la lampe nécessite environ une heure à compter de la mise hors tension.

- 1** Après avoir éteint le projecteur, attendez que la sonnerie de confirmation se fasse entendre deux fois, puis débranchez le cordon d'alimentation.
- 2** Attendez que la lampe ait suffisamment refroidi, puis retirez le couvercle de la lampe situé sur la partie supérieure du projecteur. Desserrez la vis de fixation du couvercle de la lampe à l'aide du tournevis fourni avec la nouvelle lampe ou d'un tournevis cruciforme. Faites ensuite coulisser le couvercle de la lampe vers l'avant puis soulevez-le pour le retirer.

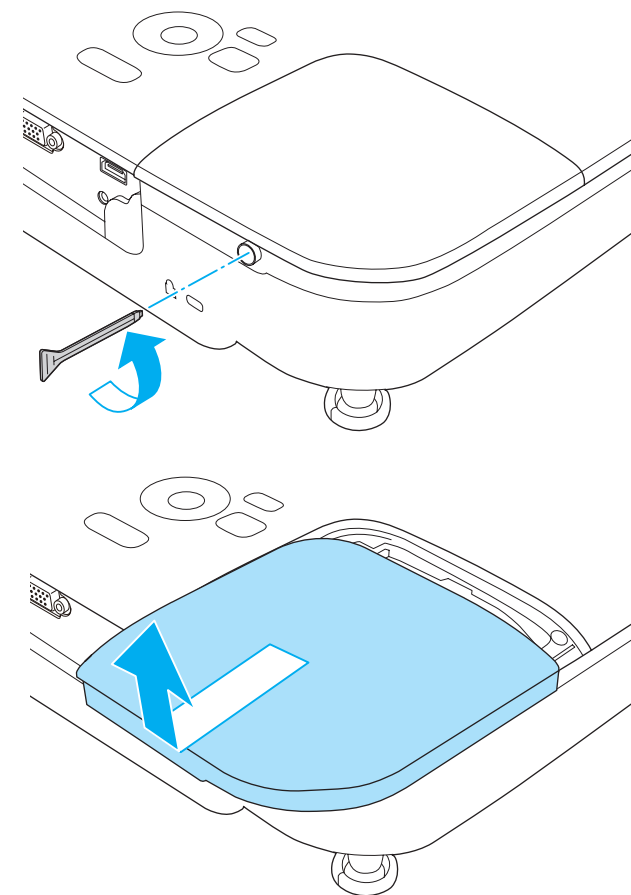

- 3** Desserrez les deux vis de fixation de la lampe.

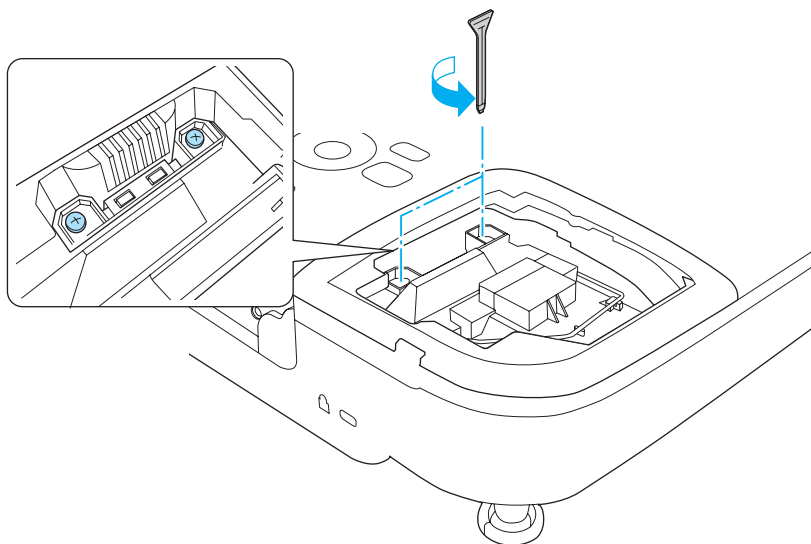

**4** Retirez l'ancienne lampe en tirant sur la poignée.  
Si la lampe est cassée, remplacez-la ou demandez l'assistance de votre revendeur.

[☛ Liste des contacts pour projecteurs Epson](#)

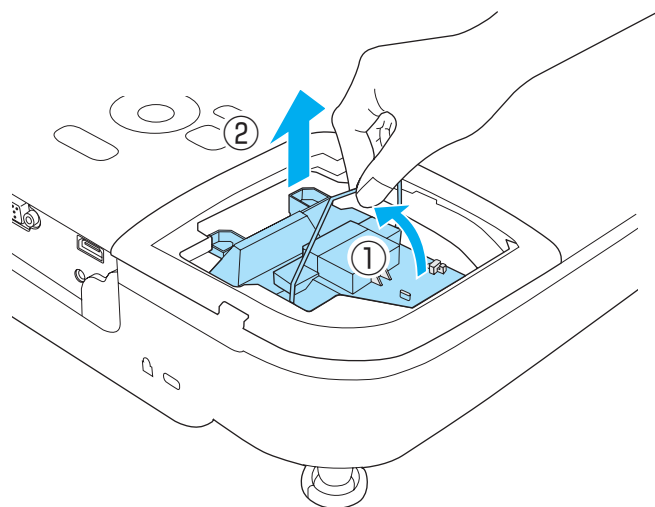

**5** Installez la nouvelle lampe.  
Installez la nouvelle lampe le long du rail de guidage, dans le bon sens de manière à ce qu'elle s'insère correctement, appuyez fermement, puis serrez les deux vis une fois la lampe en place.

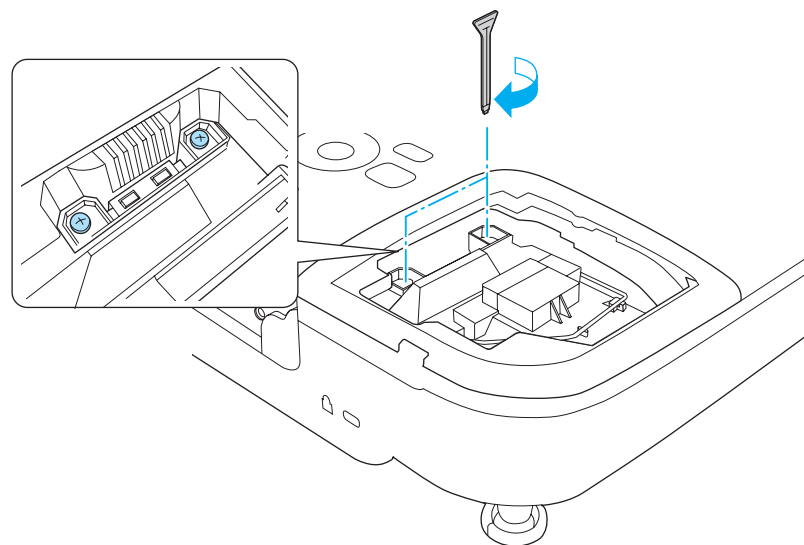
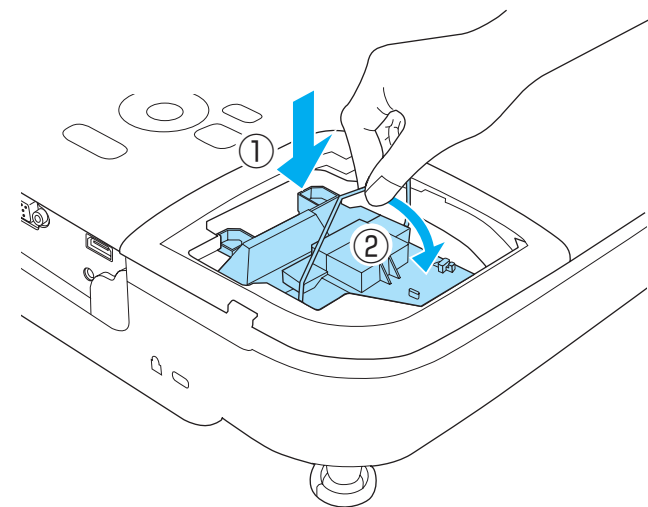



## 6 Remplacez le couvercle de la lampe.

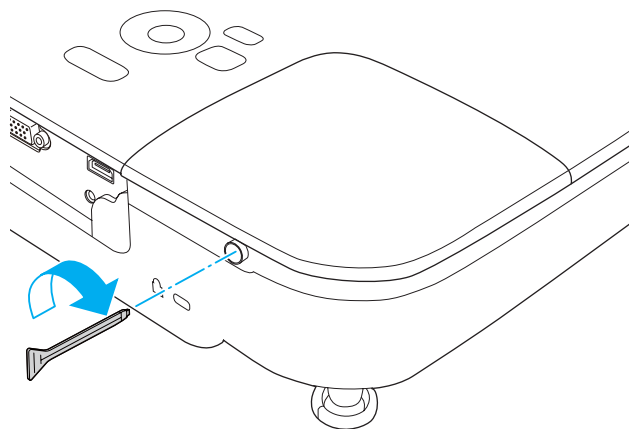

### Attention

- Veillez à installer la lampe correctement. L'ouverture du couvercle de la lampe entraîne son extinction automatique, par mesure de précaution. En outre, elle ne se rallumera pas tant qu'elle et son capot n'auront pas été réinstallés correctement.
- Ce produit est équipé d'une lampe contenant du mercure (Hg). Veuillez consulter les réglementations locales relatives à la mise au rebut ou au recyclage. Ne jetez pas la lampe avec des déchets ménagers.



N'utilisez **Durée de lampe** qu'après le remplacement de la lampe, faute de quoi la période de remplacement de la lampe ne sera pas indiquée correctement.

## Remplacement du filtre à air

### Périodicité de remplacement du filtre à air

Si le message s'affiche fréquemment alors que le filtre à air a été nettoyé, remplacez le filtre à air.

### Procédure de remplacement du filtre à air

Le remplacement du filtre à air peut se faire même si le projecteur est fixé au plafond.

- 1** Après avoir éteint le projecteur, attendez que la sonnerie de confirmation se fasse entendre deux fois, puis débranchez le cordon d'alimentation.
- 2** Ouvrez le couvercle du filtre à air.

## Réinitialisation de la Durée de lampe

Le projecteur mémorise le nombre total d'heures d'utilisation de la lampe. Après avoir remplacé la lampe, veillez à remettre ce compteur à zéro à partir du menu Réinit.

☛ Réinit. - Réinitial. durée lampe [p.75](#)

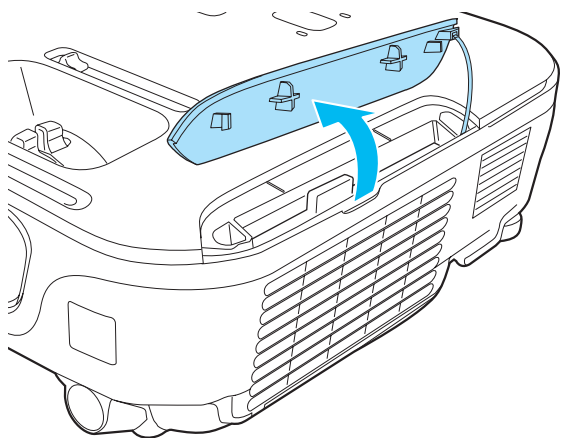

- 3** Retirez le filtre à air.  
Saisissez la languette du filtre à air et tirez-la vers vous.

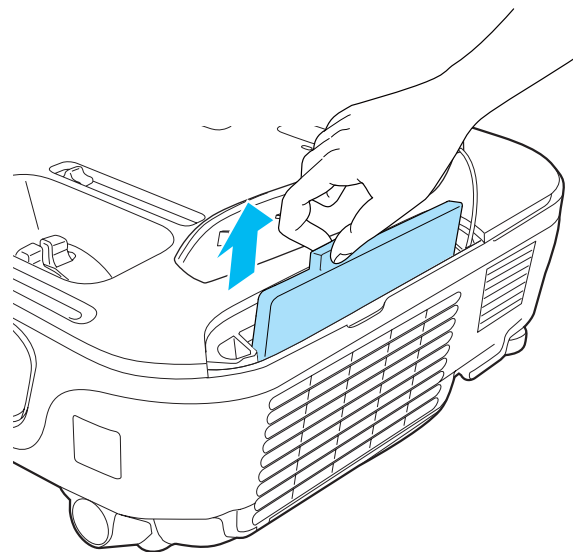

- 4** Installez le nouveau filtre à air.  
Faites glisser le filtre à air et appuyez fermement dessus jusqu'à ce qu'il s'encliquette.

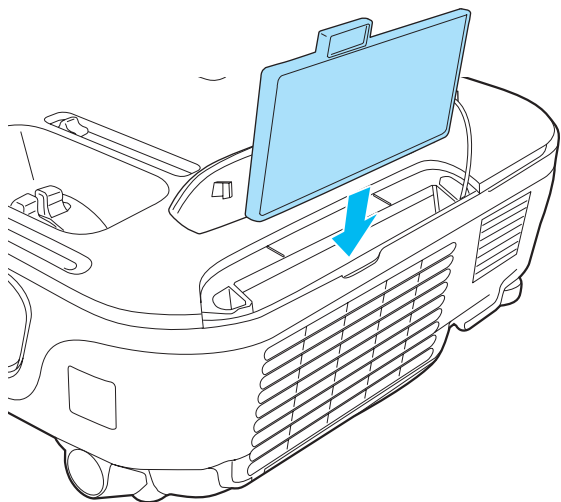

**5** Fermez le couvercle du filtre à air.



Observez la réglementation locale en vigueur concernant les déchets lorsque vous jetez des filtres à air usagés.

Cadre de filtre : ABS

Filtre : mousse de polyuréthane



# Annexe

Les accessoires et consommables disponibles en option sont les suivants. Veuillez faire l'acquisition de ces produits lorsqu'ils sont nécessaires. La liste suivante présente les accessoires et consommables en option disponibles en : Mai 2011. Les détails des accessoires peuvent faire l'objet de modifications sans préavis, et leur disponibilité peut varier selon le pays d'achat.

## Accessoires en option

### Unité interactive ELPIU01

À utiliser lors de l'utilisation de l'écran de l'ordinateur sur la surface de projection.

### Caméra document ELPDC06/ELPDC11

S'utilise pour la projection d'images comme des livres, des transparents ou des diapos.

### Sacoche de transport ELPKS63

Sacoche pour porter le projecteur.

### Écran portatif 50" ELPSC32

Écran compact et facile à transporter. ([Rapport L/H](#) 4:3)

### Écran portatif 60" ELPSC27

### Écran portatif 80" ELPSC28

### Écran 100" ELPSC29

Écrans portatifs de type rouleau. (rapport L/H 4:3)

### Écran portatif 70" ELPSC23

### Écran portatif 80" ELPSC24

### Écran portatif 90" ELPSC25

Écrans portatifs de type rouleau. (rapport L/H 16:10)

### Écran portatif 53" ELPSC30

### Écran portatif 64" ELPSC31

Écrans magnétiques portatifs. (rapport L/H 4:3)

### Écrans à affichages multiples ELPSC26

Écran à affichages multiples portatif.

### Câble pour ordinateur ELPKC02

(1,8 m ; pour mini D-Sub 15 broches/mini D-Sub 15 broches)

### Câble pour ordinateur ELPKC09

(3 m ; pour mini D-Sub 15 broches/mini D-Sub 15 broches)

### Câble pour ordinateur ELPKC10

(20 m ; pour mini D-Sub 15 broches/mini D-Sub 15 broches)

### Câble Composantes Vidéo ELPKC19

(3 m ; mini D-sub 15 broches/RCA mâle × 3)

Permet la connexion à une source [Vidéo component](#).

### Tube plafond (450 mm)\* ELPFP13

### Tube plafond (700 mm)\* ELPFP14

S'utilise pour installer le projecteur à un plafond élevé.

### Fixation de plafond\* ELPMB23

S'utilise pour installer le projecteur au plafond.

\* Une expertise spéciale est requise pour suspendre le projecteur à un plafond. Contactez votre revendeur local ou l'adresse la plus proche indiquée dans la Liste des contacts pour projecteurs Epson.

 [Liste des contacts pour projecteurs Epson](#)

## Consommables

### Lampe ELPLP67

Pour remplacer une lampe usagée.

### Filtre à air ELPAF32

Pour remplacer un filtre à air usagé.

## Distance de projection (pour le modèle EB-W12)

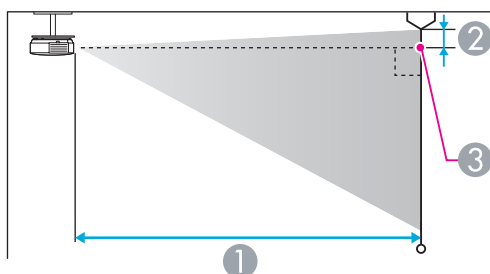
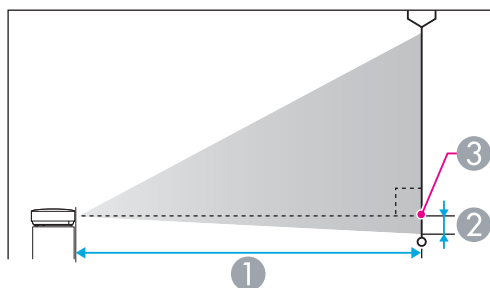

- ① Distance de projection
- ② Distance entre le centre de l'objectif et la base de l'écran (ou le haut de l'écran, si le projecteur est suspendu)
- ③ Centre de l'objectif

Unité : cm

Format d'écran 4:3		①	②
		Minimum (Large) à Maximum (Télé)	
30"	61x46	94 - 113	-7
40"	81x61	126 - 152	-9
50"	100x76	158 - 190	-11

Format d'écran 4:3		①	②
		Minimum (Large) à Maximum (Télé)	
60"	120x91	190 - 229	-13
70"	142x107	222 - 267	-15
80"	160x120	255 - 306	-17
100"	200x150	319 - 383	-22
150"	300x230	480 - 577	-33
200"	410x300	641 - 770	-44
280"	570 x 430	898 - 1079	-61

Unité : cm

Format d'écran 16:9		①	②
		Minimum (Large) à Maximum (Télé)	
35"	78x44	99 - 120	-4
40"	89x50	114 - 137	-5
50"	110x62	143 - 172	-6
60"	130x75	172 - 208	-8
70"	155x87	202 - 243	-9
80"	180x100	231 - 278	-10
100"	220x120	289 - 348	-13
150"	330x190	435 - 523	-19
200"	440x250	582 - 699	-26
310"	690 x 390	903 - 1084	-40

Unité : cm

Format d'écran 16:10		①	②
		Minimum (Large) à Maximum (Télé)	
35"	76x47	97 - 117	-7
40"	86x54	111 - 134	-8
50"	110x67	139 - 168	-10
60"	130x81	168 - 202	-12
80"	170x110	225 - 270	-15
100"	220x130	281 - 338	-19
150"	320x200	424 - 509	-29
200"	430x270	566 - 680	-38
320"	690 x 430	907 - 1089	-62

## Distance de projection (pour le modèle EB-X14/EB-X12/EB-X11)

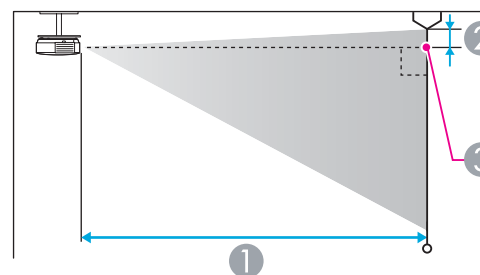
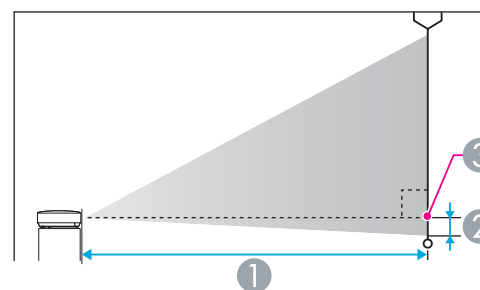

- ① Distance de projection
- ② Distance entre le centre de l'objectif et la base de l'écran (ou le haut de l'écran, si le projecteur est suspendu)
- ③ Centre de l'objectif

Unité : cm

Format d'écran 4:3		①	②
		Minimum (Large) à Maximum (Télé)	
30"	61x46	89 - 107	-5
40"	81x61	119 - 143	-7

Format d'écran 4:3		①	②
		Minimum (Large) à Maximum (Télé)	
50"	100x76	150 - 180	-8
60"	120x91	180 - 217	-10
80"	160x120	241 - 290	-14
100"	200x150	302 - 363	-17
150"	300x230	454 - 546	-25
200"	410x300	607 - 729	-34
250"	510x380	759 - 912	-42
300"	610x460	912 - 1095	-51

Unité : cm

Format d'écran 16:9		①	②
		Minimum (Large) à Maximum (Télé)	
30"	66x37	97 - 117	1
40"	89x50	130 - 156	1
50"	110x62	163 - 196	1
60"	130x75	196 - 236	1
80"	180x100	263 - 316	2
100"	220x120	329 - 396	2
150"	330x190	495 - 595	3
200"	440x250	661 - 794	5
250"	550x310	827 - 994	6
275"	610x340	910 - 1093	6

Unité : cm

## Distance de projection (pour le modèle EB-S12/EB-S11)

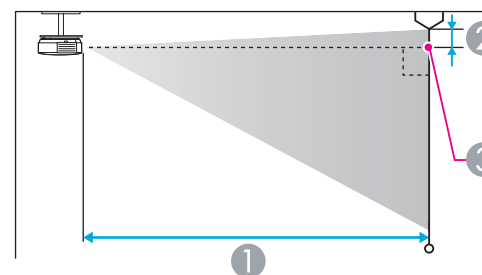
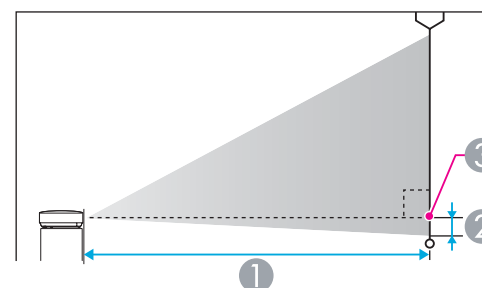

- ① Distance de projection
- ② Distance entre le centre de l'objectif et la base de l'écran (ou le haut de l'écran, si le projecteur est suspendu)
- ③ Centre de l'objectif

Format d'écran 4:3		①	②
		Minimum (Large) à Maximum (Télé)	(Large)
30"	61x46	88 - 119	-5
50"	100x76	147 - 200	-8



Format d'écran 4:3		①	②
		Minimum (Large) à Maximum (Télé)	(Large)
60"	120x91	177 - 240	-10
70"	142x107	207 - 280	-12
80"	160x120	237 - 321	-13
100"	200x150	297 - 401	-17
150"	300x230	446 - 603	-25
200"	410x300	595 - 805	-33

Unité : cm

Format d'écran 16:9		①	②
		Minimum (Large) à Maximum (Télé)	(Large)
30"	66x37	96 - 130	1
50"	110x62	161 - 218	1
60"	130x75	193 - 262	2
70"	155x87	226 - 306	2
80"	180x100	258 - 349	2
100"	220x120	323 - 437	3
150"	330x190	486 - 657	4
200"	440x250	649 - 877	5

## Résolutions prises en charge

### Signaux d'ordinateur (RVB analogique)

Pour le modèle EB-X14/EB-W12/EB-X12/EB-X11

Signal	Taux rafraîchi. (Hz)	Résolution (points)
VGA	60/72/75/85	640x480
SVGA	56/60/72/75/85	800x600
XGA	60/70/75/85	1024x768
WXGA	60	1280x768
	60	1360x768
	60/75/85	1280x800
WXGA+	60/75/85	1440x900
SXGA	70/75/85	1152x864
	60/75/85	1280x1024
	60/75/85	1280x960
SXGA+	60/75	1400x1050
WSXGA+*1, 2	60	1680x1050
UXGA	60	1600x1200
MAC13"	67	640x480
MAC16"	75	832x624
MAC19"	75	1024x768
	59	1024x768

Signal	Taux rafraîchi. (Hz)	Résolution (points)
MAC21"	75	1152x870

\*1 EB-W12 uniquement.

\*2 Uniquement compatible si la valeur **Large** est sélectionnée pour **Résolution** dans le menu Configuration.

Pour le modèle EB-S12/EB-S11

Signal	Taux rafraîchi. (Hz)	Résolution (points)
VGA	60/72/75/85	640x480
SVGA	56/60/72/75/85	800x600
XGA	60/70/75/85	1024x768
WXGA	60	1280x768
	60	1360x768
	60/75	1280x800
WXGA+	60	1440x900
SXGA	70/75	1152x864
	60	1280x1024
	60	1280x960
SXGA+	60	1400x1050
MAC13"	67	640x480
MAC16"	75	832x624
MAC19"	75	1024x768
	59	1024x768
MAC21"	75	1152x870

Même en cas d'entrée de signaux autres que ceux qui précèdent, il est probable que l'image pourra être projetée. Toutefois, il se peut que toutes les fonctions ne soient pas prises en charge.

## Vidéo en composantes

Signal	Taux rafraîchi. (Hz)	Résolution (points)
SDTV (480i)	60	720x480
SDTV (576i)	50	720x576
SDTV (480p)	60	720x480
SDTV (576p)	50	720x576
HDTV (720p)	50/60	1280x720
HDTV (1080i)	50/60	1920x1080

Signal	Taux rafraîchi. (Hz)	Résolution (points)
SDTV (480i/480p)	60	720x480
SDTV (576i/576p)	50	720x576
HDTV (720p)	50/60	1280x720
HDTV (1080i)	50/60	1920x1080
HDTV (1080p)	24/30/50/60	1920x1080

## Vidéo composite

Signal	Taux rafraîchi. (Hz)	Résolution (points)
TV (NTSC)	60	720x480
TV (SECAM)	50	720x576
TV (PAL)	50/60	720x576

## Signal d'entrée depuis le port HDMI (EB-X14/EB-W12/EB-X12 uniquement)

Signal	Taux rafraîchi. (Hz)	Résolution (points)
VGA	60	640x480
SVGA	60	800x600
XGA	60	1024x768
WXGA	60	1280x800
SXGA	60	1280x960
	60	1280x1024
SXGA+	60	1400x1050
UXGA	60	1600x1200

## Caractéristiques Générales du Projecteur

<b>Nom du produit</b>	EB-X14	EB-W12	EB-X12	EB-S12	EB-X11	EB-S11
<b>Dimensions</b>	295 (L) x 79 (H) x 228 (P) mm					
<b>Taille du panneau LCD</b>	0,55"	0,59" de large	0,55"	0,55"	0,55"	0,55"
<b>Méthode d'affichage</b>	Matrice active TFT au polysilicium					
<b>Résolution</b>	786 432 pixels XGA (1024 (L) x 768 (H) points) x 3	1 024 000 pixels WXGA (1280 (L) x 800 (H) points) x 3	786 432 pixels XGA (1024 (L) x 768 (H) points) x 3	480 000 pixels SVGA (800 (L) x 600 (H) points) x 3	786 432 pixels XGA (1024 (L) x 768 (H) points) x 3	480 000 pixels SVGA (800 (L) x 600 (H) points) x 3
<b>Réglage de la mise au point</b>	Manuel					
<b>Réglage du zoom</b>	Manuel (1 à 1,2)	Manuel (1 à 1,2)	Manuel (1 à 1,2)	Numérique (1 à 1,35)	Manuel (1 à 1,2)	Numérique (1 à 1,35)
<b>Lampe</b>	Lampe UHE, 200 W N° de modèle : ELPLP67					
<b>Sortie audio max.</b>	2 W					
<b>Haut-parleur</b>	1					
<b>Alimentation électrique</b>	100 à 240 V CA±10%, 50/60 Hz 2,9 à 1,3 A					
<b>Consom- mation électri- que</b>	<b>Zone 100 à 120 V</b>	En fonctionnement : 283 W Consommation en attente (Comm. activée) : 2,9 W Consommation en attente (Comm. désactivée) : 0,36 W				
	<b>Zone 220 à 240 V</b>	En fonctionnement : 270 W Consommation en attente (Comm. activée) : 3,3 W Consommation en attente (Comm. désactivée) : 0,47 W				
<b>Altitude de fonctionnement</b>	Altitude de 0 à 2 286 m					
<b>Température de fonctionnement</b>	5 à +35°C (sans condensation)					
<b>Température de stockage</b>	-10 à +60°C (sans condensation)					
<b>Poids</b>	Environ 2,3 kg					

<b>Connecteurs</b>	<b>Port d'entrée Computer</b>	1	Mini D-Sub 15 broches (femelle)
--------------------	-------------------------------	---	---------------------------------

<b>Port Video</b>	<b>1</b>	Jack broche RCA
<b>Port S-Video</b>	<b>1</b>	Mini DIN 4 broches
<b>Port Audio Input</b>	<b>1</b>	Jack broche RCA x 2
<b>Port Audio Output *1</b>	<b>1</b>	Mini jack stéréo
<b>Port Monitor Out *1</b>	<b>1</b>	Mini D-Sub 15 broches (femelle)
<b>Port HDMI *2</b>	<b>1</b>	HDMI (audio uniquement pris en charge par PCM)
<b>Port USB(TypeA) *3</b>	<b>1</b>	Connecteur USB (Type A)
<b>Port USB(TypeB) *3</b>	<b>1</b>	Connecteur USB (Type B)
<b>Port RS-232C *4</b>	<b>1</b>	Mini D-Sub 9 broches (mâle)

\*1 EB-S12/EB-X11/EB-S11 uniquement.

\*2 EB-X14/EB-W12/EB-X12 uniquement.

\*3 Compatible USB 2.0. Toutefois, les ports USB ne sont pas nécessairement compatibles avec tous les appareils prenant en charge des connexions USB.

\*4 EB-X11/EB-S11 uniquement.

Angle d'inclinaison

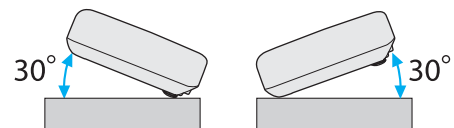

Si vous inclinez le projecteur de plus de 30°, il risque de tomber et d'être endommagé ou de provoquer un accident.

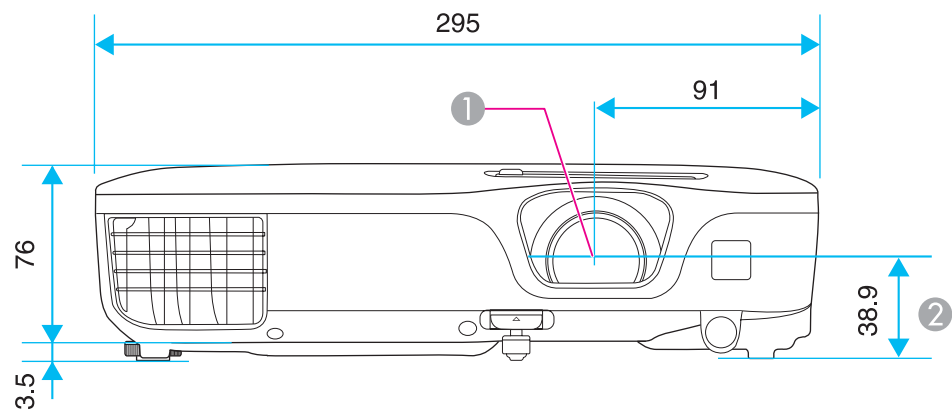

- ① Centre de l'objectif
- ② Distance entre le centre de l'objectif et le trou de montage pour bride de suspension

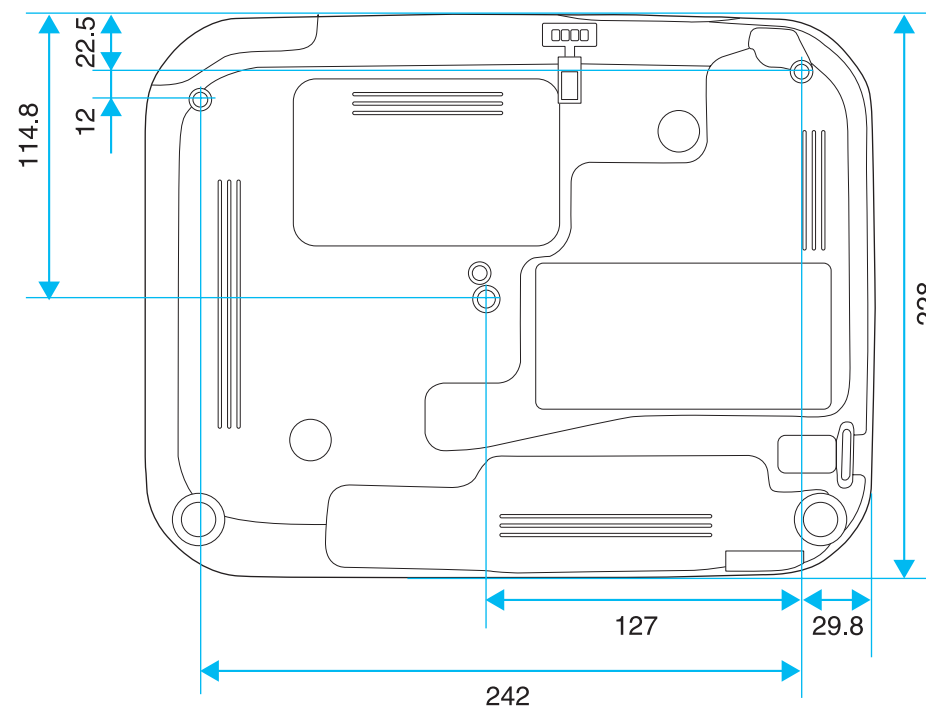

Unités : mm

Cette section décrit brièvement les termes difficiles qui ne sont pas expliqués dans le texte de ce guide. Pour plus d'informations, consultez d'autres ouvrages de référence disponibles dans le commerce.

<b>Alignement</b>	Les signaux émis par les ordinateurs ont une fréquence spécifique. Si le projecteur ne s'aligne pas précisément avec cette fréquence, l'image produite ne sera pas de bonne qualité. L'action du projecteur qui s'accorde sur la fréquence de ces signaux (nombre de crêtes par seconde du signal) est appelée « alignement ». Si cet alignement n'est pas bien effectué, de larges bandes verticales apparaîtront sur les images projetées.
<b>Contraste</b>	La luminosité relative des zones claires et des zones sombres d'une image peut être augmentée ou diminuée pour faire ressortir ou au contraire adoucir du texte ou des images. C'est ce réglage que l'on appelle ajustement du contraste.
<b>Entrelacé</b>	Transmet les informations nécessaires à la création d'un écran en envoyant chaque autre ligne, en commençant par le haut de l'image et en parcourant vers le bas. Les images sont susceptibles de clignoter car un cadre s'affiche sur chaque autre ligne.
<b>HDCP</b>	HDCP est l'abréviation de High-bandwidth Digital Content Protection. Cette technologie est utilisée pour éviter les copies illégales et protéger les droits d'auteur en chiffrant les signaux numériques envoyés sur les ports DVI et HDMI. Comme le port HDMI de ce projecteur prend en charge le protocole HDCP, la projection d'images numériques protégées par la technologie HDCP est possible. Toutefois, le projecteur risque de ne pas être en mesure de projeter des images protégées avec des versions mises à jour ou révisées du chiffrement HDCP.
<b>HDTV</b>	Abréviation de High-Definition Television, télévision haute définition. Cette abréviation fait référence aux systèmes à haute définition qui satisfont les critères suivants : <ul style="list-style-type: none"> <li>• Résolution verticale de 720p ou 1080i, ou supérieure (p = <a href="#">Progressif</a>, i = <a href="#">Entrelacé</a>)</li> <li>• <a href="#">Rapport L/H</a> de l'écran 16:9</li> </ul>
<b>Progressif</b>	Projette des informations afin de créer un écran à la fois, en affichant l'image d'un cadre. Même si le nombre de lignes est identique, le papillotement des images diminue car la quantité d'informations a doublé par rapport à un système entrelacé.
<b>Rapport L/H</b>	Rapport entre la largeur de l'image et sa hauteur. Les écrans avec un rapport horizontal/vertical 16:9, comme les écrans HDTV, sont des écrans larges. Les écrans SDTV et les écrans d'ordinateur généraux ont un rapport L/H 4:3.
<b>SDTV</b>	Abréviation de Standard Definition Television, télévision à définition standard. Cette abréviation fait référence aux systèmes de télévision qui ne satisfont pas aux critères de la télévision haute définition <a href="#">HDTV</a> .
<b>sRGB</b>	Norme internationale de définition des couleurs formulée de sorte que les couleurs provenant des équipements vidéo puissent être facilement traitées par les systèmes d'exploitation des ordinateurs et de l'Internet. Si la source de signal raccordée possède un mode sRGB, réglez à la fois le projecteur et la source de signal en mode sRGB.
<b>SVGA</b>	Taille d'écran standard avec une résolution de 800 x 600 points (horizontal x vertical).
<b>S-Vidéo</b>	Méthode qui sépare le signal vidéo en composante de luminosité (Y) et en composante de couleur (C).
<b>SXGA</b>	Taille d'écran standard avec une résolution de 1280 x 1024 points (horizontal x vertical).
<b>Sync.</b>	Les signaux émis par les ordinateurs ont une fréquence spécifique. Si le projecteur ne s'aligne pas précisément avec cette fréquence, l'image produite ne sera pas de bonne qualité. L'action du projecteur alignant les phases (positions relatives des crêtes et des creux) de ces signaux est appelée « synchronisation ». Si les signaux sont mal synchronisés, l'image peut devenir tremblante, brouillée ou déformée horizontalement.



<b>Taux rafraîchi.</b>	Les points lumineux des écrans ne conservent une même luminosité et une même leur couleur que pendant un temps très court. Pour qu'une image persiste à l'écran, celle-ci doit être balayée de nombreuses fois par seconde, pour « rafraîchir » les points lumineux de l'écran. Le nombre d'opérations de rafraîchissement par seconde est appelé cadence (ou fréquence ou taux) de rafraîchissement et s'exprime en hertz (Hz).
<b>VGA</b>	Taille d'écran standard avec une résolution de 640 x 480 points (horizontal x vertical).
<b>Vidéo component</b>	Méthode visant à séparer le signal vidéo en une composante de luminosité (Y), une composante secondaire de bleu (Cb ou Pb) et une composante secondaire de rouge (Cr ou Pr).
<b>Vidéo composite</b>	Méthode visant à combiner le signal vidéo en composante de luminosité et une composante de couleur pour la transmission via un câble unique.
<b>XGA</b>	Taille d'écran standard avec une résolution de 1024 x 768 points (horizontal x vertical).

Tous droits réservés. Toute reproduction, intégration dans un système d'archivage ou diffusion par un procédé électronique, mécanique, par photocopie, enregistrement ou tout autre procédé est interdite sans l'autorisation écrite préalable de Seiko Epson Corporation. Aucune responsabilité du fait du brevet n'est acceptée suite à l'utilisation des présentes informations. De même, aucune responsabilité n'est acceptée pour les dommages résultant de l'utilisation des informations contenues dans le présent document.

Seiko Epson Corporation et ses filiales déclinent toute responsabilité envers l'acheteur de ce produit ou de tiers pour les dommages, pertes, coûts ou frais encourus par l'acheteur ou des tiers suite à un accident, une mauvaise utilisation ou une utilisation incorrecte de ce produit ou des modifications, réparations ou altérations non autorisées de ce produit ou, (sauf aux États-Unis) au non-respect des conditions d'utilisation données par Seiko Epson Corporation.

Seiko Epson Corporation ne peut être tenue responsable de tout dommage ou problème résultant de l'utilisation d'accessoires ou de pièces détachées qui ne sont pas d'origine Epson ou approuvées EPSON par Seiko Epson Corporation.

Le contenu de ce guide peut être modifié ou mis à jour sans avertissement préalable.

Les illustrations figurant dans ce guide peuvent différer du projecteur.

## À propos des symboles

Système d'exploitation Microsoft® Windows® 98  
Système d'exploitation Microsoft® Windows® Me  
Système d'exploitation Microsoft® Windows® 2000  
Système d'exploitation Microsoft® Windows® XP  
Système d'exploitation Microsoft® Windows Vista®  
Système d'exploitation Microsoft® Windows® 7

Dans le présent guide, les systèmes d'exploitation ci-dessus sont désignés par « Windows 98 », « Windows Me », « Windows 2000 », « Windows XP », « Windows Vista » et « Windows 7 ». Le terme collectif « Windows » peut en outre être utilisé pour désigner Windows 98, Windows Me,

Windows 2000, Windows XP, Windows Vista et Windows 7, et plusieurs versions de Windows peuvent être désignées par Windows 98/Me/2000/XP/Vista par exemple, sans la mention Windows.

Mac OS X 10.3.x  
Mac OS X 10.4.x  
Mac OS X 10.5.x  
Mac OS X 10.6.x

Dans le présent guide, les système d'exploitation ci-dessus sont désignés par « Mac OS X 10.3.9 », « Mac OS X 10.4.x », « Mac OS X 10.5.x » et « Mac OS X 10.6.x ». Le terme collectif « Mac OS » est en outre utilisé pour les désigner.

## Avis général :

IBM, DOS/V, et XGA sont des marques commerciales ou des marques déposées d'International Business Machines Corp.

Macintosh, Mac, Mac OS et iMac sont des marques commerciales de Apple Inc.

Microsoft, Windows, Windows NT, Windows Vista, PowerPoint et le logo Windows sont des marques commerciales ou déposées de Microsoft Corporation aux États-Unis et/ou dans d'autres pays.

HDMI et High-Definition Multimedia Interface sont des marques commerciales ou des marques déposées de HDMI Licensing LLC. 

Les autres noms de produits cités dans le présent manuel sont donnés à titre d'information uniquement et lesdits produits peuvent constituer des marques de leur propriétaire respectif. Epson décline tout droit quant à ces produits.

©SEIKO EPSON CORPORATION 2011. All rights reserved.

- A**
- Accessoires en option ..... 101
  - Affichage ..... 73
  - Afficher le fond ..... 73
  - Ajustement Auto ..... 70
  - Alignement ..... 70
  - Alimentation directe ..... 74
  - Arrière ..... 20, 74
  - Aspect ..... 43, 71
  - Autocollant Protection par mot de passe  
..... 60
  - Avant ..... 20, 74
- B**
- Bague de mise au point ..... 10
  - Bague de zoom ..... 10
  - Blocage du fonctionnement ..... 61, 72
  - Bouton utilisateur ..... 73
  - Bouton Volume ..... 14
- C**
- Caméra document ..... 101
  - Caractéristiques ..... 108
  - Consommables ..... 101
  - Consommation électrique ..... 72
  - Continu ..... 52
  - Contraste ..... 69
  - Couvercle de la lampe ..... 11
  - Croix ..... 55
  - Curseur Keystone H. .... 8, 37
  - Curseur pour le réglage du Keystone  
Horizontal ..... 37
- D**
- Dépannage ..... 79
  - Diaporama ..... 47, 50
  - Distance ..... 102
  - Durée de lampe ..... 75
  - Dynamique ..... 42
- E**
- Écran arrière ..... 20
  - Ecran démarrage ..... 73
  - ESC/VP21 ..... 64
  - E-Zoom ..... 54
- F**
- Fonction d'aide ..... 78
  - Fonction Souris Sans Fil ..... 55
  - Fonctionnement ..... 74
  - Forme de pointeur ..... 72
  - Freeze ..... 52
  - Fréquence de défilement ..... 52
- G**
- Grille de sortie d'air ..... 10
- I**
- Info sync ..... 75
  - Intensité couleur ..... 69
  - Iris auto ..... 42, 70
- K**
- Keystone ..... 72
- L**
- Langue ..... 74
  - Levier du réglage du pied ..... 10
  - Liste des moniteurs pris en charge ..... 106
  - Logo d'utilisateur ..... 57
  - Luminosité ..... 69
- M**
- Menu Avancé ..... 73
  - Menu de configuration ..... 67
  - Menu Image ..... 69
  - Menu Information ..... 74
  - Menu Réglage ..... 72
  - Menu Réinitialisation ..... 75
  - Menu Signal ..... 70
  - Messages ..... 73
  - Minuterie du cache de l'objectif ..... 74
  - Mire ..... 73
  - Mode attente ..... 74
  - Mode couleurs ..... 41, 69
  - Mode haute alt. .... 74
  - Mode veille ..... 74
  - Moniteurs ..... 106
- N**
- Netteté ..... 69
  - Nettoyage ..... 92
  - Nettoyage de l'extérieur du projecteur ..... 92
  - Nettoyage du filtre à air et de la grille d'entrée  
d'air ..... 92
  - Noms et fonctions des différentes parties du  
projecteur ..... 10

Nuance .....	69	Procédure de remplacement du filtre à air .....	97	<b>T</b>	Tableau blanc .....	42
<b>O</b>		Progressif .....	71	Tableau noir .....	42	
Ordre d'affichage .....	51	Projection .....	74	Taille de l'écran .....	102	
<b>P</b>		Protoc. démarrage .....	59	Taux rafraîchi. ....	75	
Panneau de commande .....	14	Protection du logo d'utilisateur .....	59	Télécommande .....	15	
Paramètres d'affichage .....	51	Protection par mot de passe .....	59	Témoin d'alimentation .....	79	
Pause A/V .....	52	<b>Q</b>		Témoin de lampe .....	79	
Périodicité de remplacement de la lampe .....	94	Quick Corner .....	72	Témoin de température .....	79	
Périodicité de remplacement du filtre à air .....	97	<b>R</b>		Témoins .....	79	
Photo .....	42	Récepteur à distance .....	10, 11	Température de fonctionnement .....	108	
Pied arrière .....	13	Recherche de source .....	14, 31	Température de stockage .....	108	
Pied avant réglable .....	10	Réduction bruit .....	71	Température des couleurs .....	70	
Plafond .....	20, 74	Réglage couleur .....	70	Théâtre .....	42	
Plage vidéo HDMI .....	71	Réinitialisation de la durée d'utilisation de la lampe .....	97	Tout Réinit. ....	75	
Pointeur .....	53	Réinitialisation de la durée d'utilisation de la lampe .....	76	<b>U</b>		
Pointeur de la souris .....	55	Remplacement des piles .....	18	USB Type B .....	74	
Points d'installation de la fixation de plafond .....	13	Résolution .....	75	<b>V</b>		
Port HDMI .....	12	Rotation des images .....	49	Verrouillage complet .....	61	
Port Ordinateur .....	12	<b>S</b>		V-Keystone auto. ....	72	
Port S-Vidéo .....	12	Sélectionner un lecteur .....	48	Volume .....	72	
Port USB (TypeB) .....	12	Signal entrée .....	71, 75	<b>Z</b>		
Port USB (TypeA) .....	12	Signal Vidéo .....	71, 75	Zoom .....	72	
Port Vidéo .....	11	Source .....	75			
Position .....	70	Sports .....	42			
Présentation .....	42, 47	sRGB .....	42			
Prise d'alimentation .....	11	Surchauffe .....	80			
Procédure de remplacement de la lampe .....	94	Sync. ....	70			